

CATALOGO REV.1 LUGLIO 2025



LIVING
RESIDENTIAL DOORS

OBELIX SERIE 1 PORTE BLINDATE



 **FERRARO**
UNA PORTA SUL FUTURO

CERTIFICAZIONE PRODOTTO

Sicurezza	4
Ambiente	10

PORTE BLINDATE

Modello OBELIX SERIE 1 cerniere a vista	20
Modello OBELIX SERIE 1 cerniere a scomparsa	58

RIVESTIMENTI VICTORIA IN MASSELLO

Collezione PLAN	74
Collezione MIX	80
Collezione I MAESTRI	82
Collezione CLASSICA	86
Collezione ANTICATI	92

RIVESTIMENTI OMNIA PANTOGRAFATI

Collezione ACCIAIO	100
Collezione PIETRA-VETRO	106
Collezione TENDENZA	108
Collezione CLASSICO 900	112

RIVESTIMENTI ATENA IN PVC

Collezione Z5	124
Collezione EM	134

RIVESTIMENTI ARCADIA IN ALLUMINIO

Collezione ETERNITY	142
Collezione STYLE	148
Collezione GLUED	152
Collezione IMPRESSION	156
Collezione NOVECENTO	160
Collezione CARVED	172
Collezione ARCADIA II	178

RIVESTIMENTI FUTURA

Laminatini particolari	198
Laminatini - impiallacciati - laccati	204
Incisi	210
Intarsiati EDISON	212

RIVESTIMENTI MASTER

Collezione CAPITONNÈ	220
----------------------	-----

CHIUSURE ED ACCESSORI

DI SERIE	226
Serratura Europea 28/63	226
Defender con cover	227
Deviatore Block 2	227
Rostrò parastrappo	228
Cerniera a vista	228
Registro scrocco antischeda	228
Cerniera a scomparsa	229
Rostrò parastrappo	229
Paletto anta piccola	229
OPTIONAL	
Serrature meccaniche	231
Serrature elettroniche	232
Cilindri	240
Defender Disec	243
Paraspiffero	244
Apertura parziale	244
Occhio magico digitale	245
Scatto elettrico	246
Contatto magnetico	246
Cerniera 3D	247
Terza cerniera	248
Doppia lamiera laterale	248
Paletto notte	249
Chiusura testata	249
Chiusura a pavimento	249
Maniglioni antipanico	250
Chiudiporta a slitta	251
Buca delle lettere	251
Gattaiola	252
Battute sotto	253
Tappi copricerniera	254
Zoccolo e chiodi in ottone	254
Guarnizione telaio muro	255
Lana di roccia	255
Doppia guarnizione	255
No air	255
Verniciatura telaio e braghettone	256
Telaio zincato	257
Varianti telaio	258

MANIGLIERIE

DI SERIE	252
OPTIONAL	252

VETRI

Antisfondamento 10/11	274
Antiproiettile 19/21	274
Vetrocamera P01	274
Vetrocamera P20	274
Vetrocamera P50	280

0 CERTIFICAZIONE PRODOTTO

SICUREZZA

Antieffrazione

AMBIENTE

Trasmittanza termica

Isolamento acustico

Tenuta all'acqua

ANTIEFFRAZIONE
CLASSE 3

ANTIEFFRAZIONE
CLASSE 4

La sicurezza di una porta blindata è certificata dalla classe di antieffrazione acquisita. Le classi vanno dalla 1 (la più bassa) alla 6. Le nostre porte blindate sono certificate classe 3 e classe 4.

Modello : OBELIX SERIE 1 Classe 3
Rivestimento : Alluminio, Mercantile chiodi, Ral 9016

**ANTIEFFRAZIONE
CLASSE 3**

Consigliata per appartamenti in condominio a rischio considerevole e villette singole. È la classe più usata nelle case di civile abitazione. Resiste ad una forza di scasso che va dai 300 ai 600 Kg.

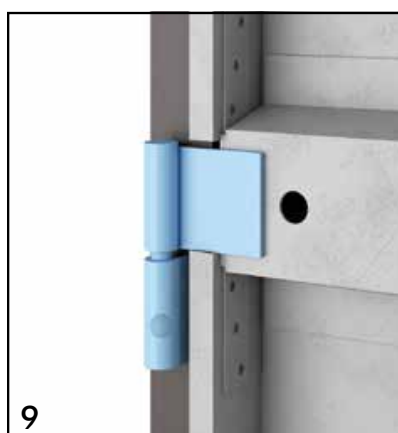
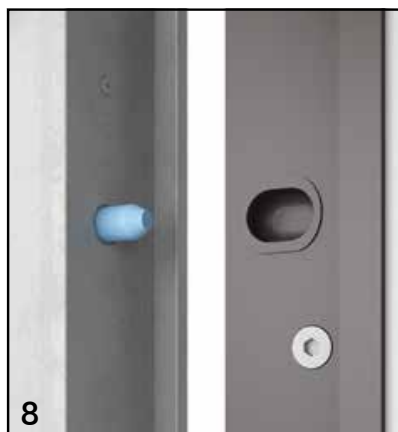

Caratteristiche qualificanti Classe 3

- 1 Scocca della porta blindata in acciaio zincato spessore 1-2 mm
- 2 Serratura ad ingranaggi con chiavistelli Ø 18 mm
- 3 Piastra di protezione della serratura in acciaio zincato spessore 2 mm
- 4 Cilindro di sicurezza antitrapano
- 5 Defender, protezione del cilindro in acciaio antitrapano
- 6 Doppio rinforzo deviatori in acciaio zincato spessore 2 mm
- 7 Doppio deviatore Block2 Ø 18 mm, con perno passante
- 8 Rostro parastrappo Ø 14 mm
- 9 Cerniera a sfera con registrazione orizzontale e verticale

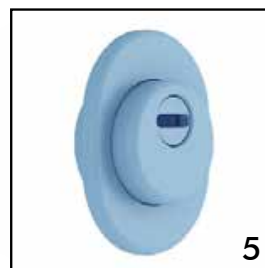
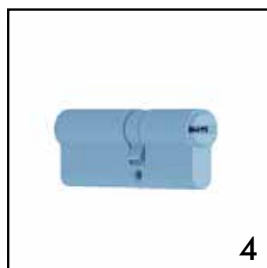
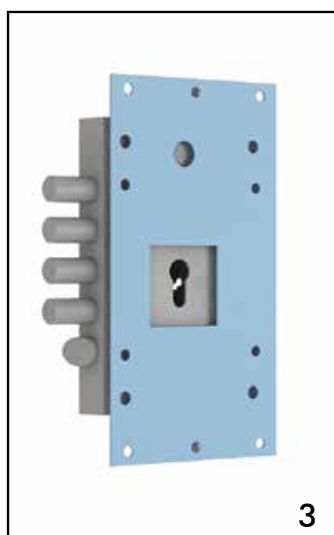
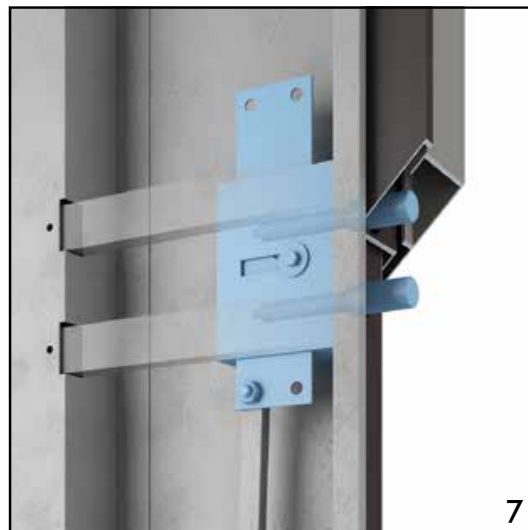
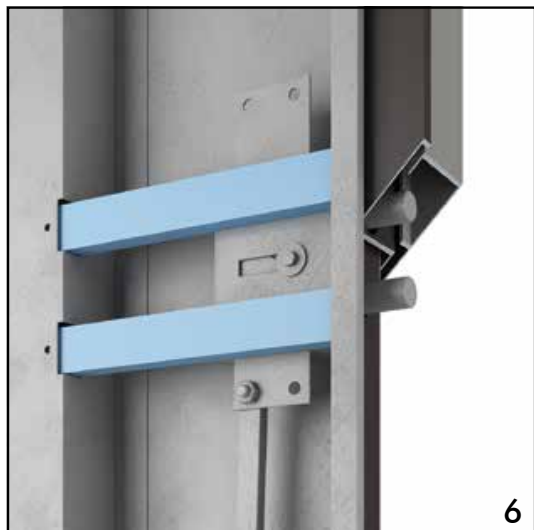

La porta blindata Classe 3 può resistere ad uno scassinatore esperto che ha la seguente attrezzatura



Cuneo



Pinza



Cacciavite piccolo



Cacciavite grande



Piede di porco

**ANTIEFFRAZIONE
CLASSE 4**

*Consigliata per
uffici, banche,
orologerie,
laboratori di ricerca,
ville signorili.
Resiste ad una forza
di scasso che va da
600 a 1000 Kg.*

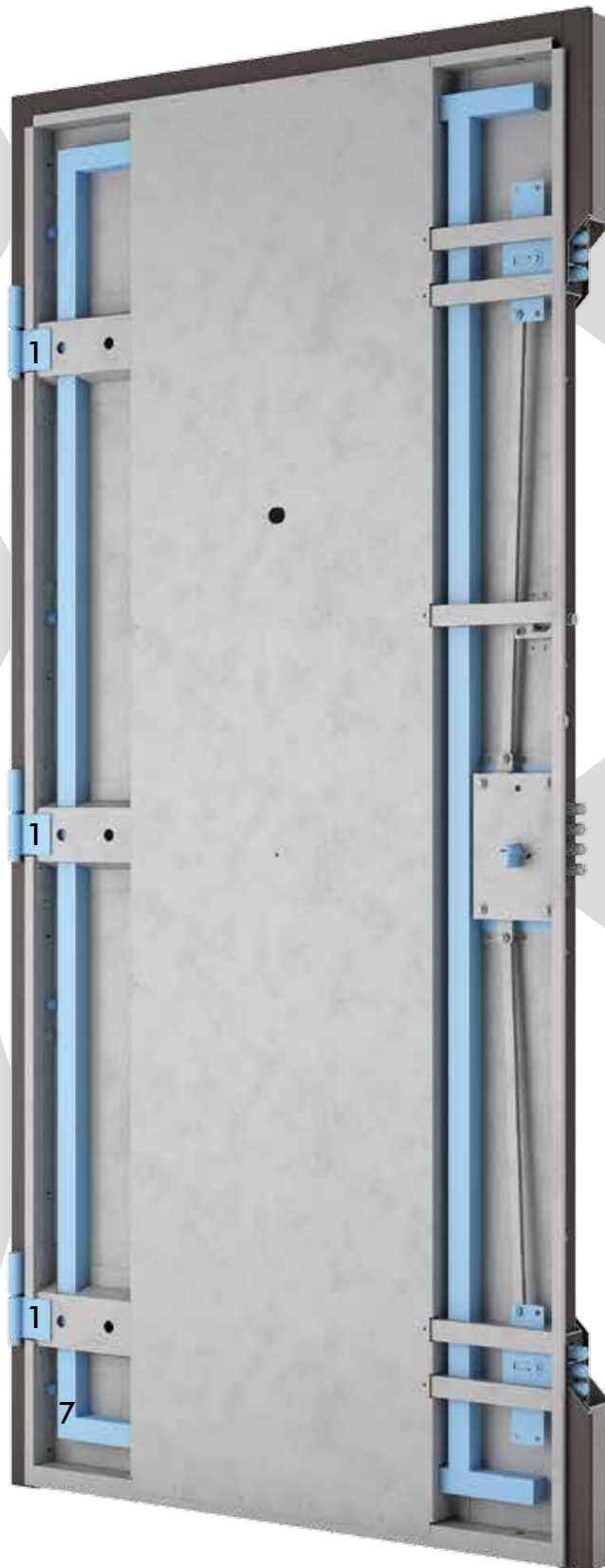
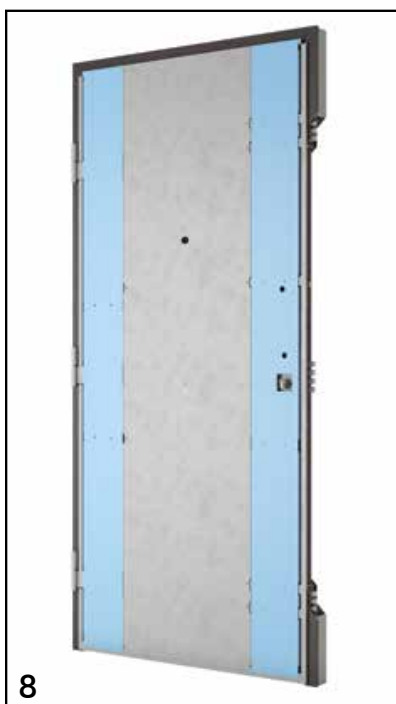
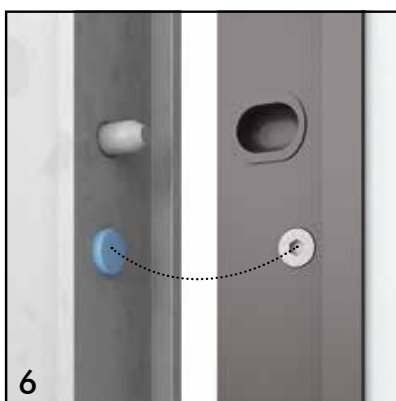
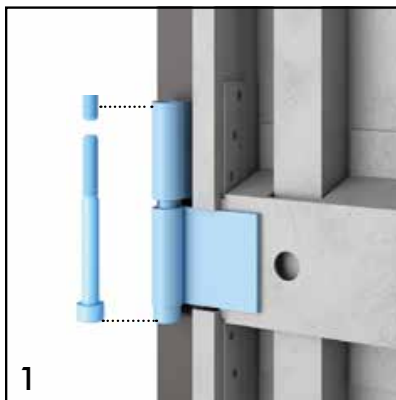

Caratteristiche qualificanti Classe 4

- 1 Tre cerniere con bullone passante collegato
- 2 Doppia fila di fori sul telaio, in modo che il chiavistello abbia un doppio appoggio
- 3 Deviatore a tre chiavistelli Ø 18 mm
- 4 Ulteriore piastra al manganese antitrapano
- 5 Cilindro altissima sicurezza
- 6 Puntali in gomma reggispinta, servono a contrastare la spinta orizzontale del piede di porco
- 7 Chassis di rinforzo interno alla struttura. Serve a preservare i punti di chiusura nel momento della forzatura
- 8 Doppia lamiera laterale a chiusura totale della scocca

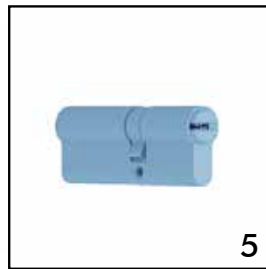
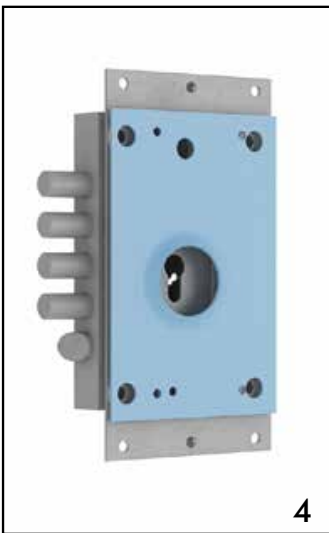
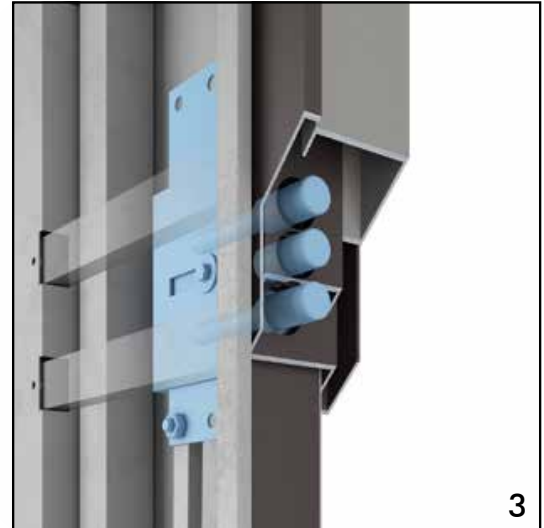
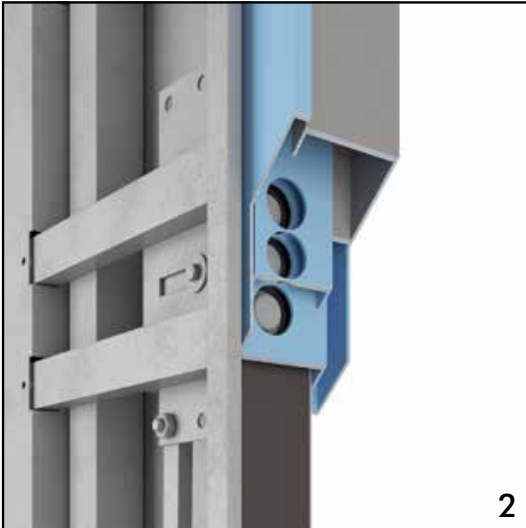

La porta blindata Classe 4 può resistere ad uno scassinatore molto esperto che ha tutte le attrezzature delle Classe 3 ed in più



Martello



Scalpello



Ascia



Seghetto



Trapano

CERTIFICAZIONE PRODOTTO

SICUREZZA

Antieffrazione

AMBIENTE

Trasmittanza termica

Isolamento acustico

Tenuta all'acqua

TRASMITTANZA TERMICA



2,44 W/m²k

ISOLAMENTO ACUSTICO

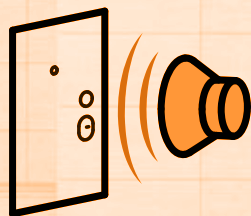

Rw 31 dB

TRASMITTANZA TERMICA



1,49 W/m²k

ISOLAMENTO ACUSTICO

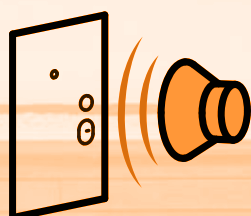

Rw 45 dB

TRASMITTANZA TERMICA



1,29 W/m²k

ISOLAMENTO ACUSTICO

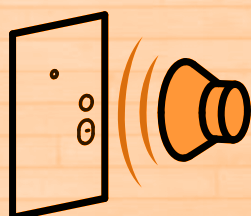

Rw 45 dB

TRASMITTANZA TERMICA



1,13 W/m²k
0,99 W/m²k

ISOLAMENTO ACUSTICO

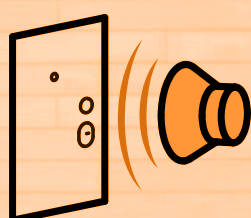

Rw 45 dB

TENUTA ALL'ACQUA

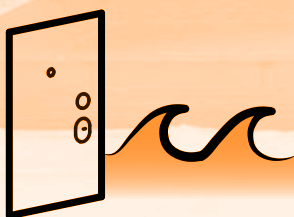

CLASSE 3A

Le prove ambientali certificano le caratteristiche di una porta blindata rispetto all'ambiente esterno.

Trasmittanza termica: indica la capacità di isolamento di una porta blindata; più basso è l'indice, più alta è la capacità di isolamento.

Isolamento acustico: indica la capacità di abbattimento del rumore e si esprime in "dB"; più alto è l'indice numerico, più alta è la capacità di abbattimento.

Tenuta all'acqua: indica la capacità di tenuta alla pioggia a vento che si abbatte sulla porta blindata. La scala di valori va dalla classe 1A (minimo) alla classe 9A (massimo).

Certificazione prodotto **AMBIENTE** Trasmissione termica $2,44 \text{ W/m}^2\text{k}$

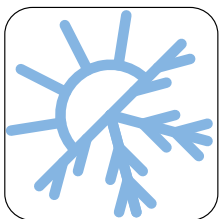

$2,44 \text{ W/m}^2\text{k}$

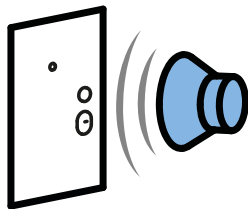

Rw 31 dB

Le caratteristiche per avere questi valori sono

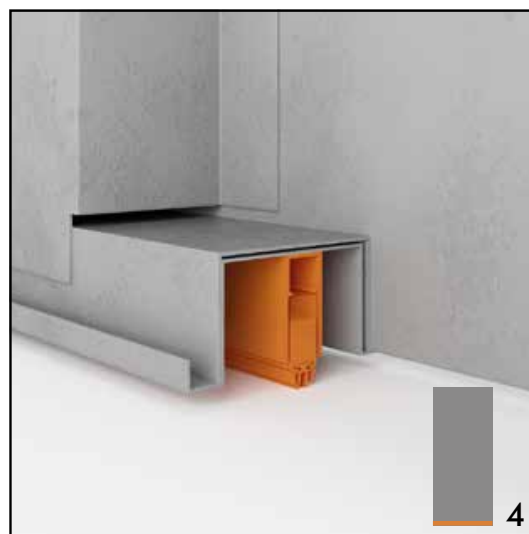
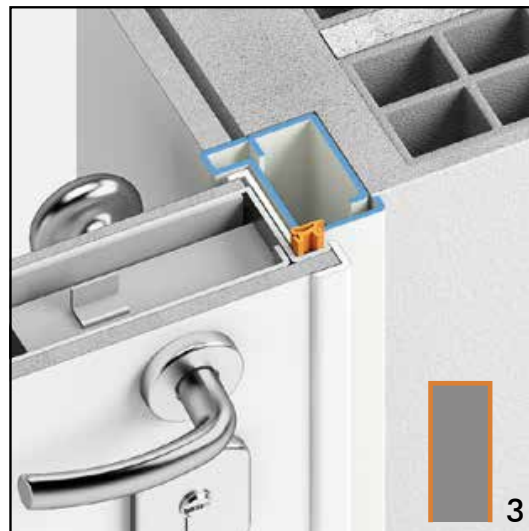

Caratteristiche qualificanti $2,44 \text{ W/m}^2\text{k}$

- 1 Pannello interno
- 2 Pannello esterno
- 3 Guarnizione perimetrale
- 4 Paraspiffero autolivellante

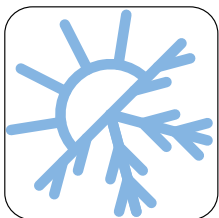

1,49 W/m²k

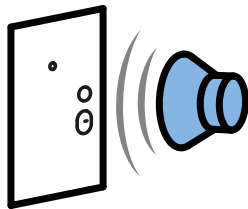

Rw 45 dB

Oltre alle precedenti, le caratteristiche per avere questi valori sono quelle sotto elencate, comprese nel "Kit termico acustico" (solo Modello OBELIX SERIE 1*)

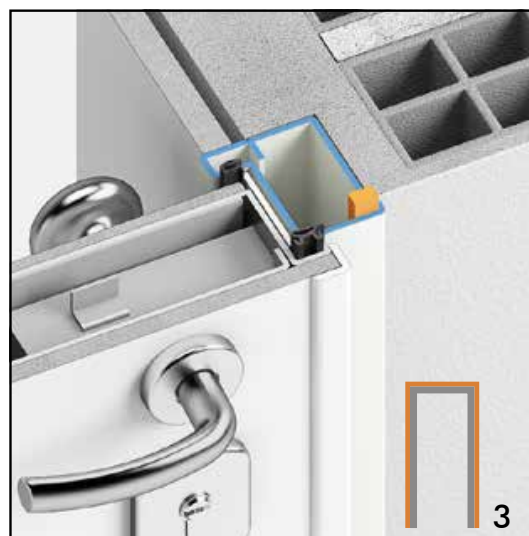
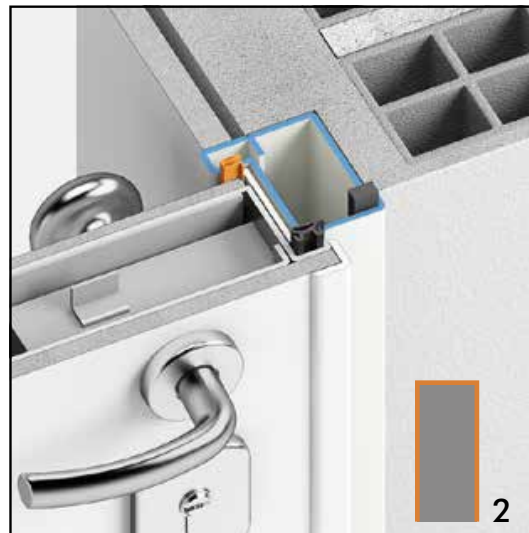

Caratteristiche qualificanti "Kit termico acustico" 1,49 W/m²k

- 1 Coibentazione lana di roccia
- 2 Doppia guarnizione sulla porta
- 3 Guarnizione telaio muro, solo Modello OBELIX SERIE 1

NOTA: * Riguarda solo il modello OBELIX SERIE 1 in quanto è da richiedere come optional, negli altri modelli è di serie.

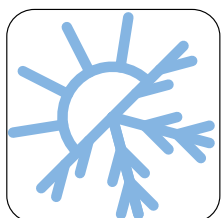

1,29 W/m²k

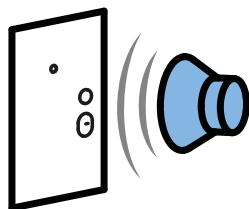

Rw 45 dB

Oltre alla precedenti, le caratteristiche per avere questi valori sono quelle sotto elencate.
(solo **Modello OBELIX SERIE 1***)

Soluzione M

(sempre abbinata alle cassamatte KBM - KC1)



Soluzione R

(sempre abbinata alle cassamatte Br)



Soluzione M
per porte a due ante

(sempre abbinata alle cassamatte KBM - KC1)

oltre alla mostra interna è obbligatoria la guarnizione "no air"

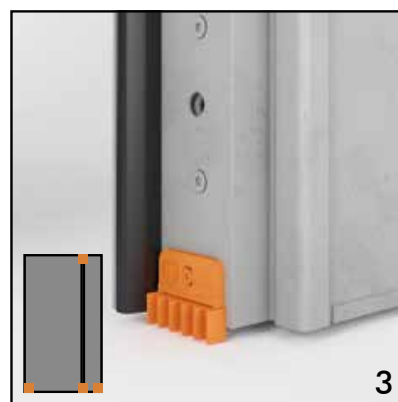
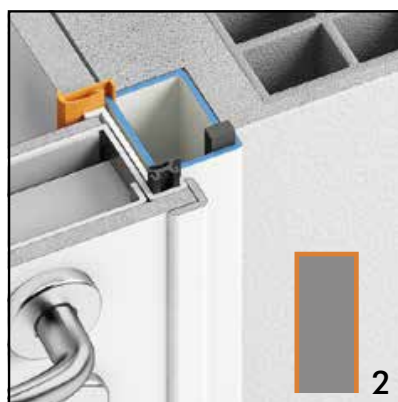
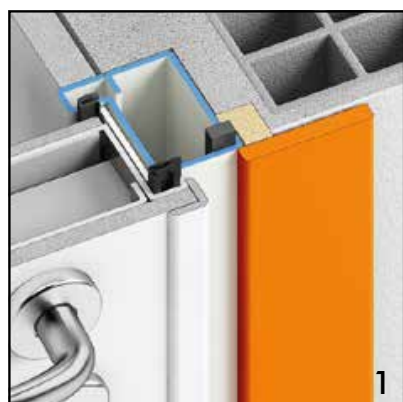

Caratteristiche qualificanti 1,29 W/m²k

- 1 Mostra interna perimetrale
- 2 Guarnizione battente telaio
- 3 Guarnizione "no air"

NOTA: * Riguarda solo il modello OBELIX SERIE 1 in quanto è da richiedere come optional, negli altri modelli è di serie.

Certificazione prodotto **AMBIENTE** Trasmittanza termica 1,13 W/m²k

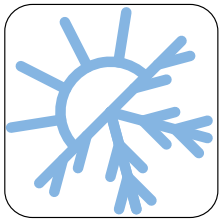

1,13 W/m²k

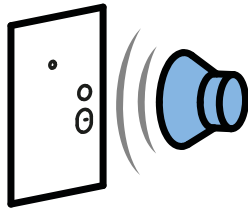

Rw 45 dB

Oltre alla precedenti, le caratteristiche per avere questi valori sono

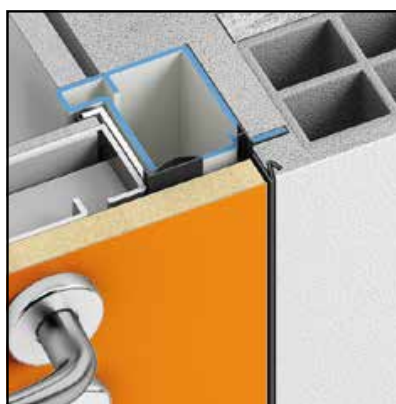

Caratteristiche qualificanti 1,13 W/m²k

Pannello INTERNO in MDF-truciolare 18/19 mm
che copre interamente il telaio

Pannello ESTERNO in laminato 7 mm

Certificazione prodotto **AMBIENTE** Trasmissione termica **0,99 W/m²k**

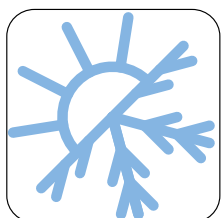

0,99 W/m²k

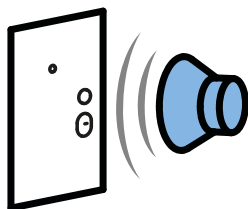

Rw 45 dB

Oltre alla precedenti, le caratteristiche per avere questi valori sono



Caratteristiche qualificanti 0,99 W/m²k

Pannello ESTERNO in pantografato 14 mm (o altro pannello per esterno: Massello, PVC, Alluminio)

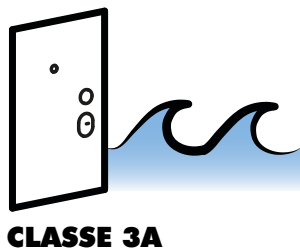

Per avere la certificazione di tenuta all'acqua bisogna ordinare l'articolo "**Kit acqua**" (opzione che viene messa in alternativa al paraspiffero autolivellante) che ha le seguenti caratteristiche

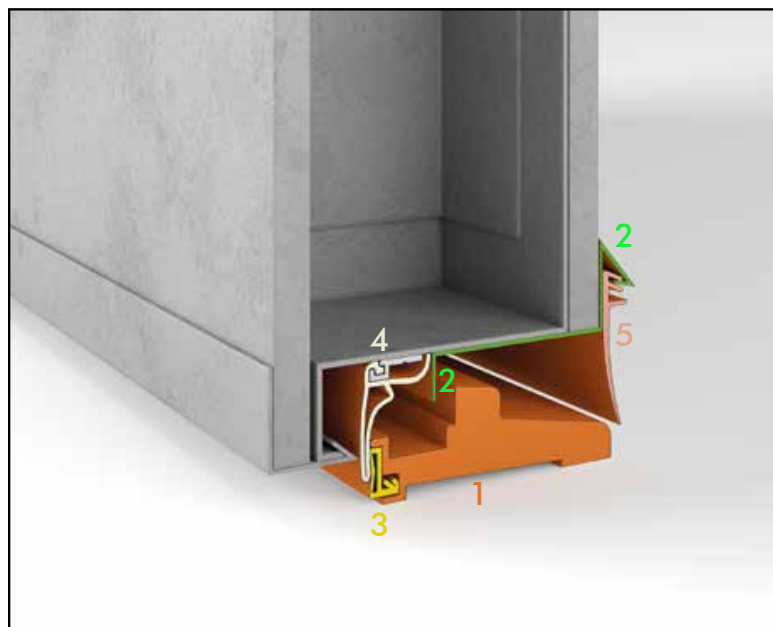
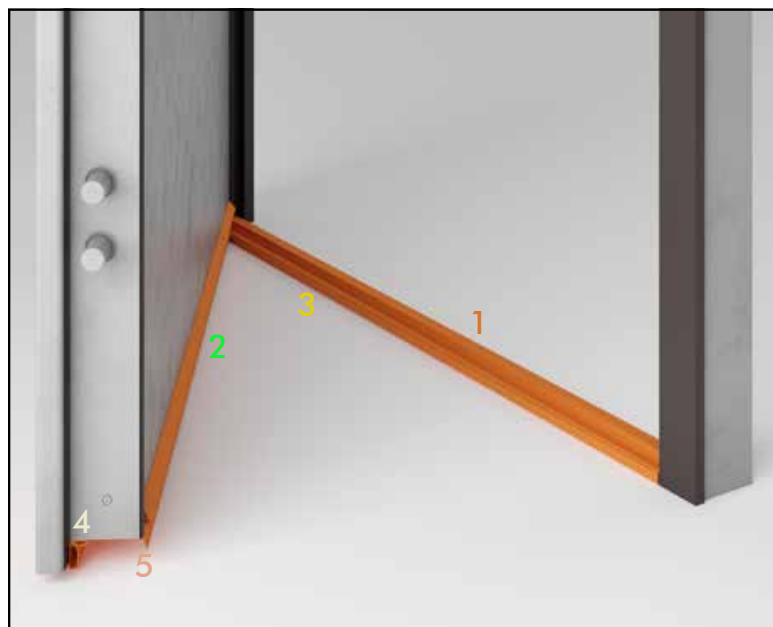

Caratteristiche qualificanti "Kit acqua" Classe 3A

- 1 Battuta in alluminio KA 19
- 2 Gocciolatoio
- 3 Guarnizione sulla battuta KA 19
- 4 Guarnizione di tenuta sulla porta
- 5 Guarnizione a pinna

NOTA: * La certificazione si può avere solo per porte blindate ad un anta.

Certificazione prodotto **Schema riepilogativo**

MODELLI		SICUREZZA		AMBIENTE					
	Ante	Classe 3	Classe 4	Trasmittanza termica 2,44 W/m ² K		Trasmittanza termica 1,49 W/m ² K		Trasmittanza termica 1,29 W/m ² K	
		Porta max 143x246 cm	Porta max 105x230 cm	Porta max 143x246 cm		Porta max 115x230 cm		Porta max 115x230 cm	
				Termico 2,44 W/m ² K	Acustico 31 RW	Termico 1,49 W/m ² K	Acustico 45 RW	Termico 1,29 W/m ² K	Acustico 45 RW
OBELIX SERIE 1	una ante	di serie	✓	di serie	di serie	✓	✓	✓	✓
	due ante	di serie		di serie	di serie	✓		✓	
OBELIX SERIE 1 CS	una ante	di serie	✓					di serie	di serie
	due ante	di serie			di serie			di serie	

CASSAMATTE

da utilizzare rispetto alle certificazioni

OBELIX SERIE 1	KB KB1 Br B1r KBM KB1M KBMr KB1Mr KC1 KCz K48	KB KB1 KBM KB1M KC1 KCz	KB KB1 Br B1r KBM KB1M KBMr KB1Mr KC1 KCz K48	KB KB1 Br B1r KBM KB1M KBMr KB1Mr KC1 KCz K48	Br B1r KBM KB1M KBMr KB1Mr KC1
OBELIX SERIE 1 CS	KA	KA			KA

VETRI

da utilizzare rispetto alle certificazioni

OBELIX SERIE 1	lucernario si	se uno dei due lati è inferiore a 24 cm, tutti i tipi di vetro	se uno dei due lati è inferiore a 24 cm, vetro antiproiettile o vetrocamera P20-P50			
	finestratura si					
OBELIX SERIE 1 CS	lucernario si					
	finestratura si			vetrocamera P01	vetrocamera P01	vetrocamera P01
	finestratura no					
CS FILO MURO	lucernario no	superiori a 24 cm, vetro antiproiettile o vetrocamera P20-P50	superiori a 24 cm, non è certificabile Classe 4			
	finestratura no					

CERTIFICATI ACQUISITI

Ente certificatore	Normativa di riferimento	Tipo	Numero
Consorzio Legno	Uni En 1627-1628-1629-1630	Antieffrazione	0008A/08
Consorzio Legno	Uni En 1627-1628-1629-1630	Antieffrazione	0007A/16
ITC	Uni En 10077/1-2 D.Lgs 311/2006	Trasmittanza termica	0970-CPD-RP0571
ITC	Uni En 10077/1-2 D.Lgs 311/2006	Trasmittanza termica	0970-CPD-RP0570
ITC	Uni En 10077/1-2 D.Lgs 311/2006	Trasmittanza termica	0970-CPR-RP1157
ITC	Uni En 10077/1-2 D.Lgs 311/2006	Trasmittanza termica	0970-CPR-RP1146
ITC	Uni En 10077/1-2 D.Lgs 311/2006	Trasmittanza termica	0970-CPR-RP1170
Consorzio Legno	Uni En ISO 140-3-Uni En ISO 717-1	Isolamento acustico	0107R/08
Consorzio Legno	Uni En ISO 140-3-Uni En ISO 717-1	Isolamento acustico	0100R/09
Consorzio Legno	En 1027- Uni En 12208	Tenuta all'acqua	1383/08

Certificazione prodotto **Schema riepilogativo**

Trasmittanza termica 1,13 W/m ² K		Trasmittanza termica 0,99 W/m ² K		Tenuta all'acqua Classe 3A
Porta max 109x239 cm		Porta max 109x239 cm		Porta max 115x239 cm
Termico 1,13 W/m ² K	Acustico 45 RW	Termico 0,99 W/m ² K	Acustico 45 RW	
				✓
				✓

LEGENDA:

- di serie - compreso nelle caratteristiche della porta blindata
- ✓ - optional, è possibile acquisire la certificazione
- Spazio vuoto - non è possibile acquisire la certificazione

			KB KB1 Br B1r KBM KB1M KBMr KB1Mr KC1 KCz K48
			KA

Data	Classificazione - risultato
10/12/2008	Classe 3
14/07/2016	Classe 4
18/11/2008	2,44 W/m ² K
18/11/2008	1,49 W/m ² K
26/01/2021	1,29 W/m ² K
10/04/2019	1,13 W/m ² K
07/03/2025	0,99 W/m ² K
27/11/2008	Rw 31
17/07/2009	Rw 45
11/02/2009	Classe 3A

1 PORTE BLINDATE

Modello OBELIX SERIE 1

Modello OBELIX SERIE 1 CS

ANTIEFFRAZIONE
CLASSE 3

ANTIEFFRAZIONE
CLASSE 4

TRASMITTANZA TERMICA



2,44 W/m²k
1,49 W/m²k
1,29 W/m²k

ISOLAMENTO ACUSTICO

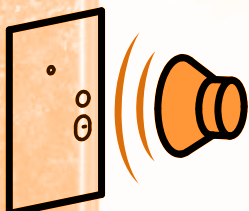

Rw 31 dB
Rw 45 dB

TENUTA ALL'ACQUA



CLASSE 3A



Il modello OBELIX SERIE 1 è una porta blindata con cerniere a vista, pannello interno di 7 mm, rifinito con angoletto in legno. È il modello più versatile perché lo possiamo realizzare in tutte le tipologie.



*Modello : OBELIX SERIE 1 una anta
Rivestimento : Alluminio, Portofino, Ral 7038 opaco
Accessori : maniglione Q175*

Porte blindate **Modello OBELIX SERIE 1** una anta

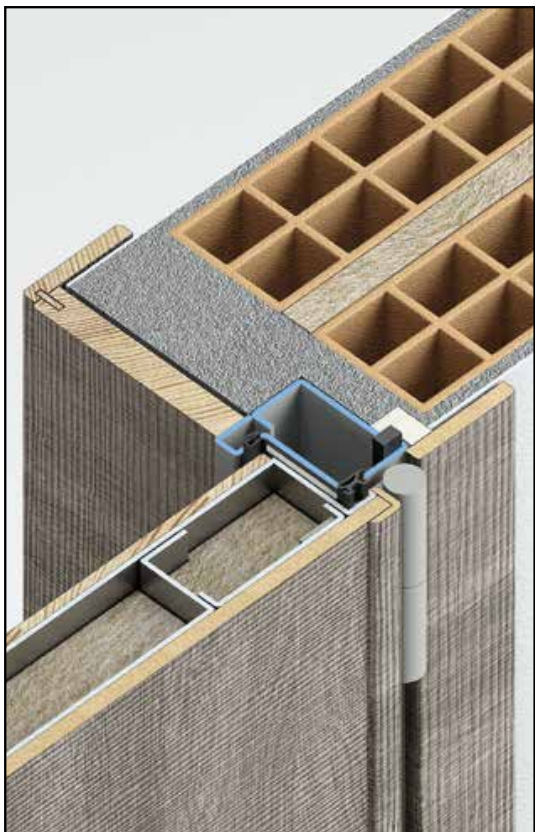

Cassamatta : KBM, rifinitura muro interna con mostra, esterna con coprimazzetta in legno.



Particolare : rifinitura pannello interno con angoletto in legno.

CERTIFICAZIONE PRODOTTO

Antieffrazione	Trasmittanza termica
Classe 3	2,44 W/m ² k
Classe 4	1,49 W/m ² k
	1,29 W/m ² k

Isolamento acustico	Tenuta all'acqua
Rw 31 dB	Classe 3A
Rw 45 dB	



Modello : **OBELIX SERIE 1 una anta**
Rivestimento : Laminatino particolare, Tranchè cenere (Cleaf LM69)

Porte blindate **Modello OBELIX SERIE 1** due ante

CERTIFICAZIONE PRODOTTO

Antieffrazione

Classe 3

Trasmittanza termica

2,44 W/m²k

1,49 W/m²k

1,29 W/m²k

Isolamento acustico

Rw 31 dB

Tenuta all'acqua

N.P.D.*

Nota: *Nessuna prestazione dichiarata.

Modello : OBELIX SERIE 1 due ante
Rivestimento : Alluminio, Generale + Generale AP, Ral 7012 opaco
Accessori : maniglione STEEL 102 INOX



Particolare : chiusura anta piccola, il meccanismo è bloccato in posizione di chiusura dai deviatori.

Porte blindate **Modello OBELIX SERIE 1** due ante con lucernario

CERTIFICAZIONE PRODOTTO

Antieffrazione

Classe 3

Trasmittanza termica

2,44 W/m²k

1,49 W/m²k

1,29 W/m²k

Isolamento acustico

Rw 31 dB

Tenuta all'acqua

N.P.D.*

Nota: *Nessuna prestazione dichiarata.



Modello : OBELIX SERIE 1 due ante
Rivestimento : Laccato, Ral 9016 opaco

Porte blindate **Modello OBELIX SERIE 1** due ante con lucernario

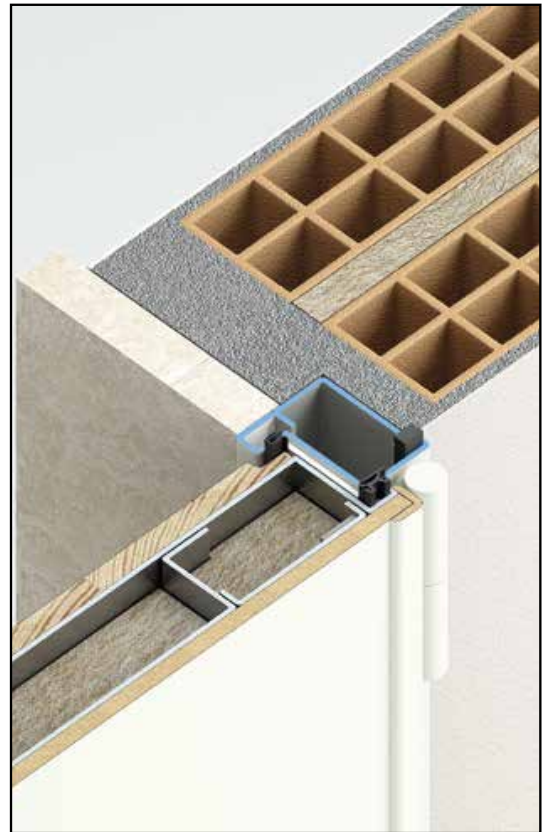

Cassamatta : KB, rifinitura muro stipite in marmo.



Particolare : vista chiusura in alto tra le due ante.

Porte blindate **Modello OBELIX SERIE 1** una anta con un fianco luce

CERTIFICAZIONE PRODOTTO

Antieffrazione

Classe 3

Trasmittanza termica

2,44 W/m²k

Isolamento acustico

Rw 31 dB

Tenuta all'acqua

Classe 3A



Modello : OBELIX SERIE 1 una anta
Rivestimento : Massello, 246 sx, Rovere tinto noce chiaro



Particolare : vista esterna, lato serratura con cover e piantone centrale, ancoraggio a terra.

CERTIFICAZIONE PRODOTTO

Antieffrazione

Classe 3

Trasmittanza termica

2,44 W/m²k

Isolamento acustico

Rw 31 dB

Tenuta all'acqua

N.P.D.*

Nota: *Nessuna prestazione dichiarata.

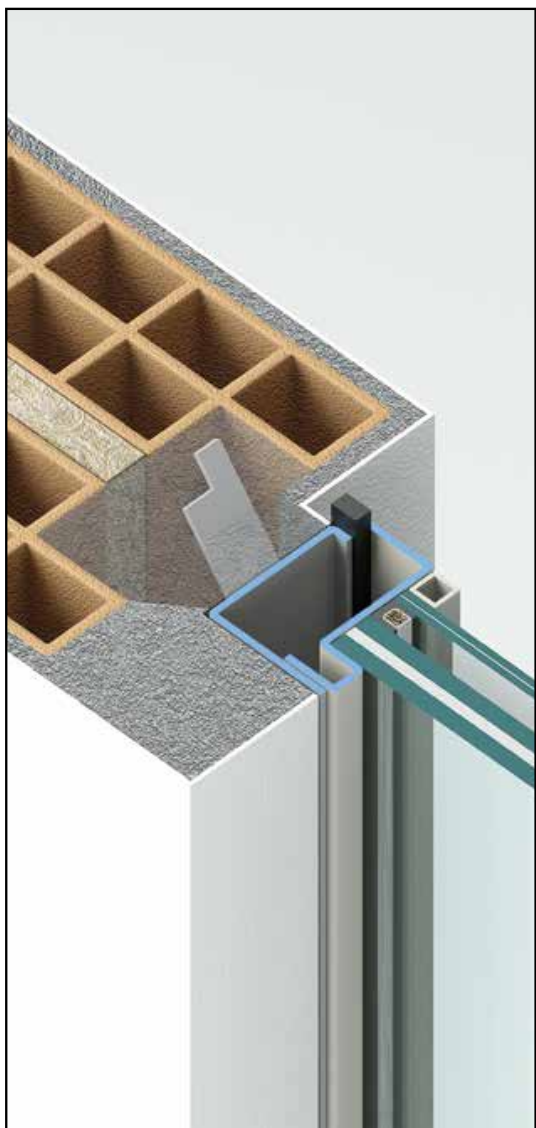

Cassamatta : KB1, rifinitura muro ad intonaco.





Modello : OBELIX SERIE 1 **due ante simmetriche**
Rivestimento : Alluminio, Mediterraneo V1, Ral 7044 opaco
Accessori : maniglione Q40

CERTIFICAZIONE PRODOTTO

Antieffrazione

Classe 3

Trasmittanza termica

2,44 W/m²k

Isolamento acustico

Rw 31 dB

Tenuta all'acqua

Classe 3A



Modello : OBELIX SERIE 1 una anta
Rivestimento : Alluminio, Portocervo V2, Ral 5010 opaco
Accessori : maniglione Q175

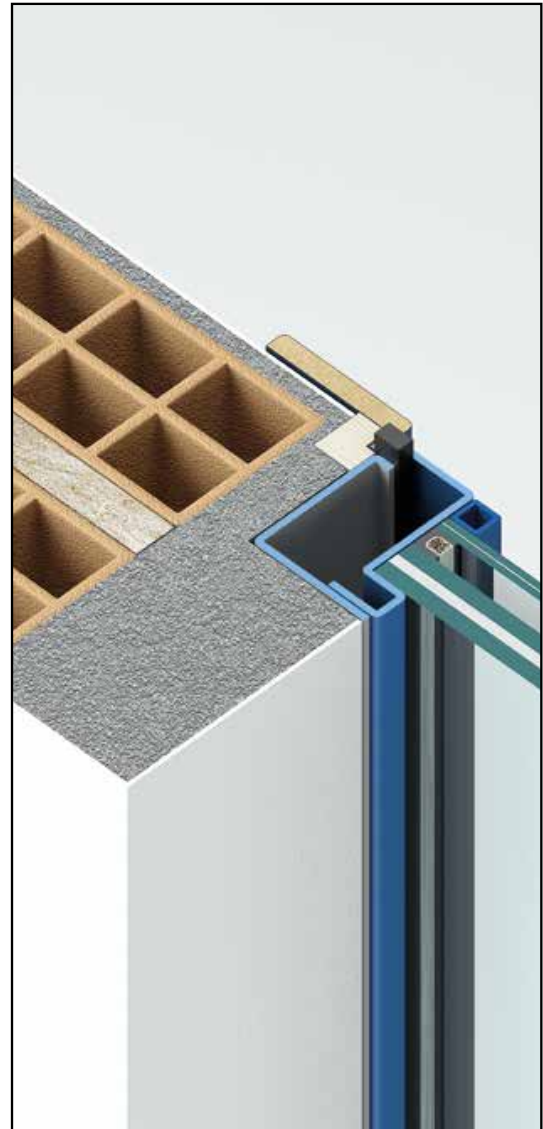

Cassamatta : KB1M, rifinitura muro ad intonaco con mostra interna che copre in parte il telaio.

CERTIFICAZIONE PRODOTTO

Antieffrazione

Classe 3

Trasmittanza termica

2,44 W/m²k

Isolamento acustico

Rw 31 dB

Tenuta all'acqua

Classe 3A

Modello : OBELIX SERIE 1 una anta
Rivestimento : Alluminio, ATACAMA/H4, Antracite P016V Grinz



Cassamatta : KC1, rifinitura muro interna ad intonaco, esterna con portale in pietra esistente.

CERTIFICAZIONE PRODOTTO

Antieffrazione

Classe 3

Trasmittanza termica

2,44 W/m²k

1,49 W/m²k

1,29 W/m²k*

Isolamento acustico

Rw 31 dB

Tenuta all'acqua

N.P.D.**

Nota: *nell'ambientazione è rappresentata una cassamatta K48 che può avere max 1,49 W/m²k

**Nessuna prestazione dichiarata.



Modello : OBELIX SERIE 1 due ante
Rivestimento : Alluminio, Tirreno V2, Ral 1019



Cassamatta : K48, muro in cemento armato già rifinito.

Porte blindate **Modello OBELIX SERIE 1** una anta con lucernario ad arco piatto



Particolare : sezione dell'arco piatto di soli 20 mm rispetto ai 65 mm del telaio normale.



Particolare : vista esterna traverso lucernario.

CERTIFICAZIONE PRODOTTO

Antieffrazione

Classe 3

Trasmittanza termica

2,44 W/m²k

1,49 W/m²k

Isolamento acustico

Rw 31 dB

Rw 45 dB

Tenuta all'acqua

Classe 3A



Porte blindate **Modello OBELIX SERIE 1** una anta con lucernario ad arco piatto

La sezione del profilo dell'arco piatto è molto contenuta, utile quando c'è poco spazio sotto l'architrave. L'arco piatto è fornito solo con cassamatta KB, a cui è saldato. Optional obbligatorio: traverso lucernario.



Modello : OBELIX SERIE 1 una anta Pantografato,
Rivestimento : 128, MDF, Ral 9016

Porte blindate **Modello OBELIX SERIE 1** una anta con lucernario con vasistas

CERTIFICAZIONE PRODOTTO

Antieffrazione

N.P.D.*

Trasmittanza termica

N.P.D.*

Isolamento acustico

N.P.D.*

Tenuta all'acqua

Classe 3A

Nota: *Nessuna prestazione dichiarata.



Particolare : cricchetto doppio.



Modello : OBELIX SERIE 1 una anta

Rivestimento : Pantografato, 101 Vmf, Okumè tinto simil Ral 6009

Vetrocamera : P50, non occorrono cornici di rifinitura interna al vetro

Porte blindate **Modello OBELIX SERIE 1** una anta con lucernario con porticina

CERTIFICAZIONE PRODOTTO

Antieffrazione

N.P.D.*

Trasmittanza termica

N.P.D.*

Isolamento acustico

N.P.D.*

Tenuta all'acqua

Classe 3A

Nota: *Nessuna prestazione dichiarata.



Cassamatta : KCZ, con ancoraggio decentrato.



Modello : OBELIX SERIE 1 una anta

Rivestimento : Laminatino particolare, Noce (Cleaf LK48)

Porte blindate **Modello OBELIX SERIE 1** una anta apertura a tirare*

CERTIFICAZIONE PRODOTTO

Antieffrazione	Trasmittanza termica
N.P.D.*	2,44 W/m ² k
	1,49 W/m ² k
	1,29 W/m ² k*

Isolamento acustico	Tenuta all'acqua
Rw 31 dB	N.P.D.*
Rw 45 dB	

Nota: *Nessuna prestazione dichiarata.



Cassamatta : KB, rifinitura muro interna con coprimazzetta in legno, esterna con vecchio stipite in marmo.

Angoletto di rifinitura pannello in lamiera preverniciata di serie testa di moro Ral 8019



Modello : OBELIX SERIE 1 una anta
Rivestimento : Alluminio, Smooth, Ral 9016

NOTA: * L'apertura a tirare ha due optional dedicati, inversione lucernario per apertura a tirare, inversione del vetro centro porta per apertura a tirare.

Porte blindate **Modello OBELIX SERIE 1** una anta ad arco variabile

CERTIFICAZIONE PRODOTTO

Antieffrazione Classe 3	Trasmittanza termica 2,44 W/m ² k 1,49 W/m ² k 1,29 W/m ² k
Isolamento acustico Rw 31 dB Rw 45 dB	Tenuta all'acqua Classe 3A



Particolare : raggio di raccordo all'angolo r50.

Cassamatta : KC1, rifinitura muro esterna con portale in pietra ed interna ad intonaco; posa centro muro.



Modello : OBELIX SERIE 1 una anta
Rivestimento : Alluminio, PALLADIO/K, Ral 3003 lucido

Porte blindate **Modello OBELIX SERIE 1** due ante ad arco variabile

CERTIFICAZIONE PRODOTTO

Antieffrazione

Classe 3

Trasmittanza termica

2,44 W/m²k

1,29 W/m²k

Isolamento acustico

Rw 31 dB

Tenuta all'acqua

N.P.D.*

Nota: *Nessuna prestazione dichiarata.



Particolare : anta con due diversi raggi raccordati.



Modello : OBELIX SERIE 1 due ante simmetriche

Rivestimento : Massello a campione, Olmo vecchio, naturale legg. tinto

Porte blindate **Modello OBELIX SERIE 1** una anta ad arco ribassato

CERTIFICAZIONE PRODOTTO

Antieffrazione Classe 3	Trasmittanza termica 2,44 W/m ² k 1,49 W/m ² k 1,29 W/m ² k
Isolamento acustico Rw 31 dB Rw 45 dB	Tenuta all'acqua Classe 3A



Cassamatta : KC1, rifinitura muro interna ed esterna ad intonaco.



Modello : OBELIX SERIE 1 una anta
Rivestimento : Massello a campione, Rovere tinto noce medio

Porte blindate **Modello OBELIX SERIE 1** tre ante apribili

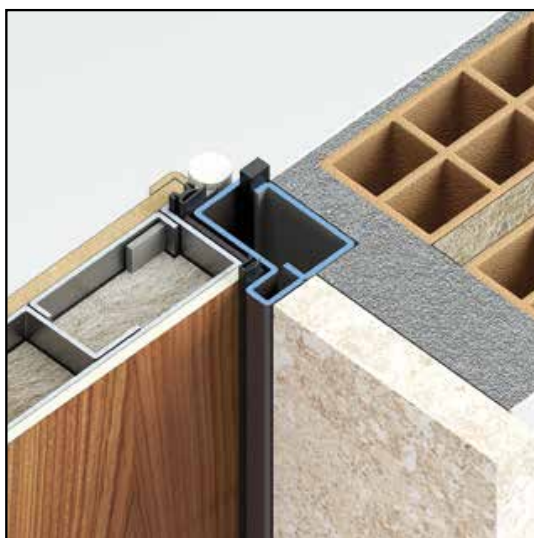

Cassamatta : KB, rifinitura esterna con stipiti in marmo.

CERTIFICAZIONE PRODOTTO

Antieffrazione

N.P.D.*

Trasmittanza termica

2,44 W/m²k

Isolamento acustico

Rw 31 dB

Tenuta all'acqua

N.P.D.*

Nota: *Nessuna prestazione dichiarata.



Modello : OBELIX SERIE 1 a tre ante

Rivestimento : Alluminio, anta grande liscia finestrata a campione+ Jolly/KG1, verniciato legno, RP04L

Porte blindate **Modello OBELIX SERIE 1** due ante con cerniera su antina*

CERTIFICAZIONE PRODOTTO

Antieffrazione N.P.D.*	Trasmittanza termica 2,44 W/m ² k
Isolamento acustico Rw 31 dB	Tenuta all'acqua N.P.D.*

Nota: *Nessuna prestazione dichiarata.



Cassamatta : KB1, rifinitura muro interna ed esterna ad intonaco.



Modello : OBELIX SERIE 1 due ante
Rivestimento : Laminatino, Ciliegio naturale legg. tinto

NOTA: * Max apertura 130°.

FERRARO

ferraroporte.com +39 0825 881321 info@ferraroporte.com



Caratteristiche principali

- 1** Cassamatta in acciaio zincato spessore 2 mm
- 2** Telaio in acciaio zincato spessore 2 mm, verniciato di serie testa di moro Ral 8019, optional si può avere in tutti i colori Ral
- 3** Cerniera a sfera con registrazione orizzontale e verticale, optional anche asse Z (a planare)
- 4** Apertura parziale con rinforzo da 2 mm
- 5** Scocca della porta blindata in acciaio zincato spessore 1 mm
- 6** Omega interno in acciaio zincato spessore 1 mm
- 7** Omega di rinforzo orizzontale in acciaio zincato 2 mm
- 8** Doppia lamiera laterale in acciaio zincato 1 mm (optional); obbligatorio su porte con larghezza superiore a 100 cm
- 9** Braghettone di rifinitura porta 0,8 mm, verniciato di serie testa di moro Ral 8019, optional si può avere in tutti i colori Ral
- 10** Battente anta piccola in acciaio zincato spessore 2 mm
- 11** Paletto a cremagliera corsa 30 mm, serve per fissare l'anta piccola al pavimento e alla testata del telaio. Il movimento in apertura è impedito quando i chiavistelli dei deviatori sono in posizione di chiusura

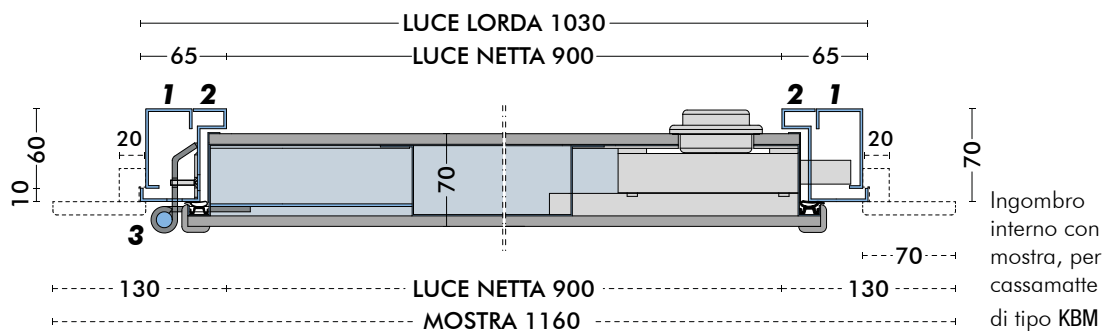
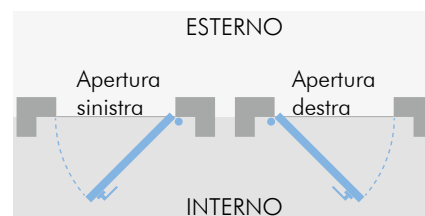

Porte blindate **Modello OBELIX SERIE 1** due ante **struttura in acciaio**

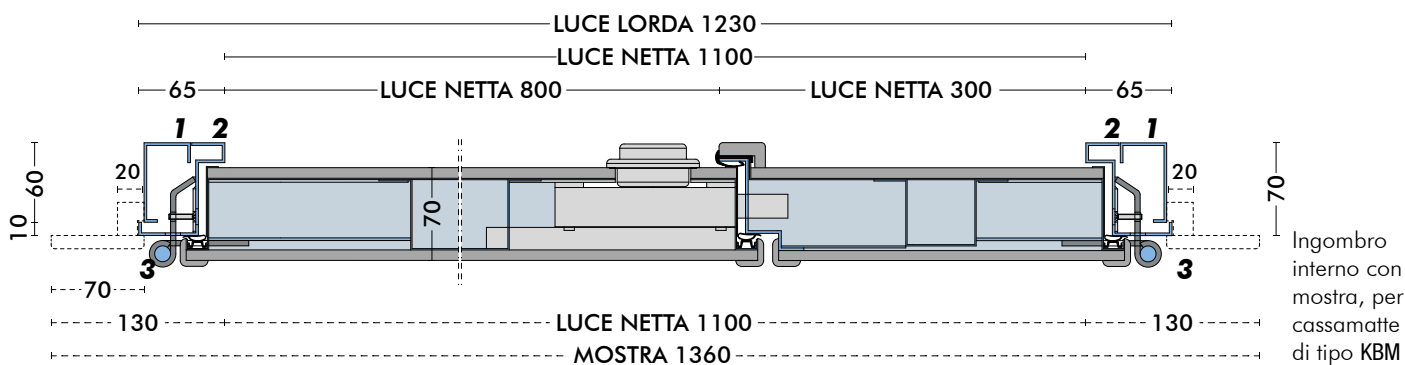
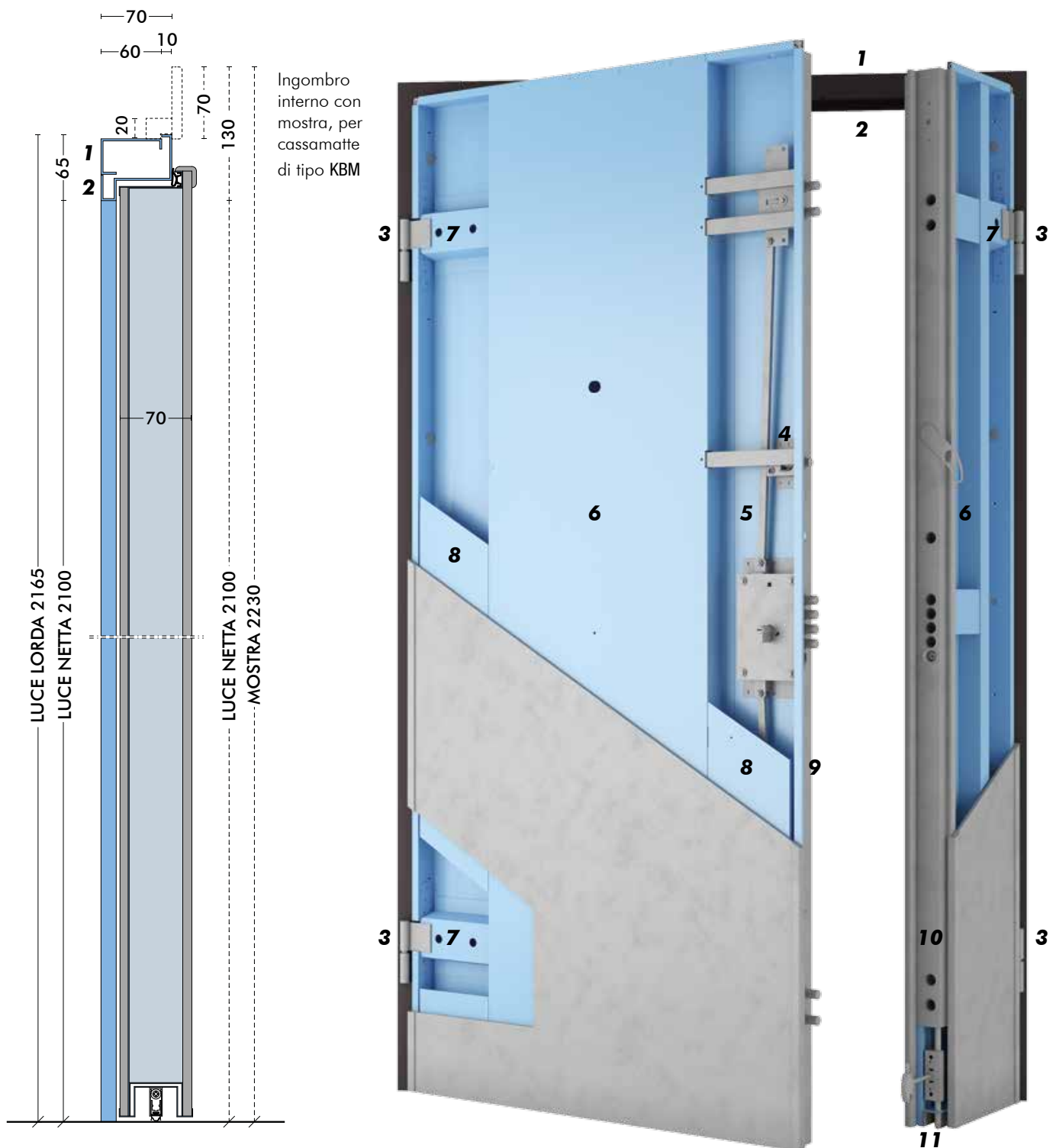

Porte blindate **Modello OBELIX SERIE 1** cassamatta **KB - Br**

POSA FILO INTERNO

Rifinitura muro: intonaco

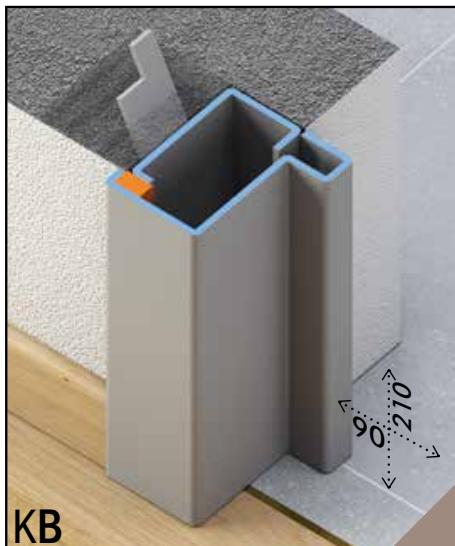

POSA FILO INTERNO

Rifinitura muro: coprimazzetta in legno

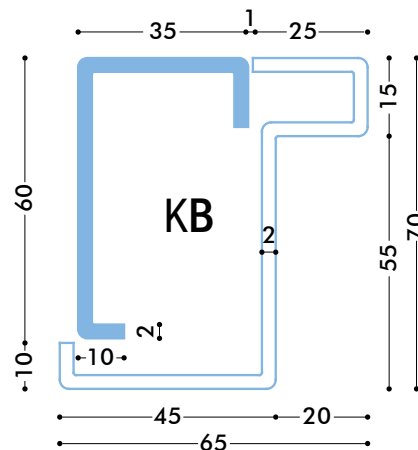
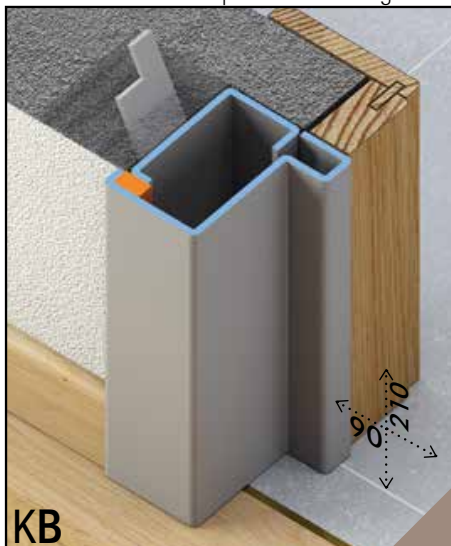

POSA CENTRO MAZZETTA

Rifinitura muro: marmo

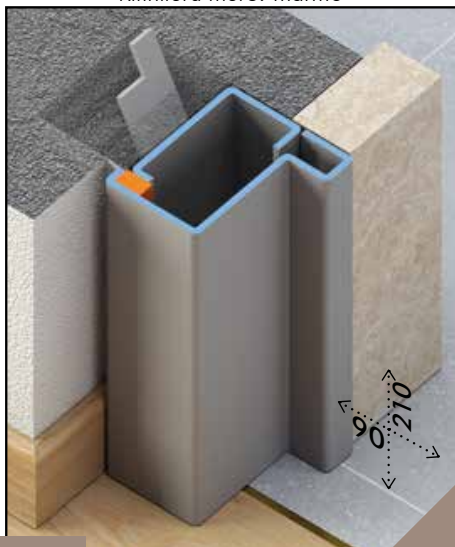

POSA FILO ESTERNO

Rifinitura muro: mostra in legno

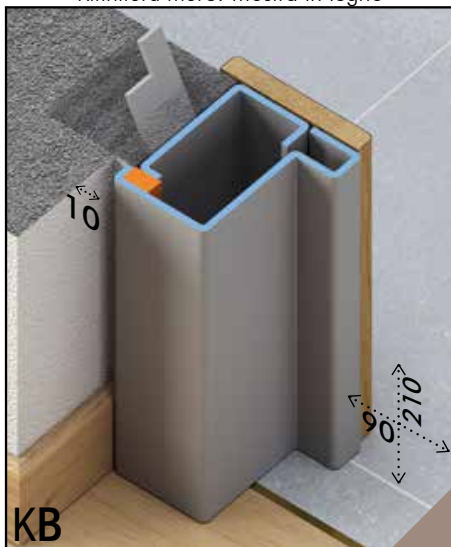

KB è la cassamatta più usata, è funzionale alla maggior parte delle soluzioni di posa in opera e rifinitura muro.

POSA FILO INTERNO

Rifinitura muro: marmo

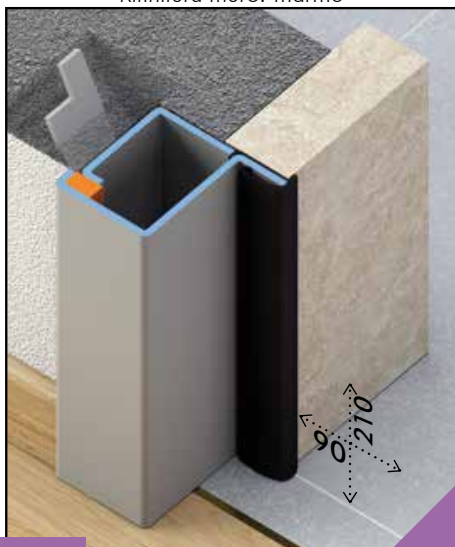

POSA FILO ESTERNO

Rifinitura muro: mostra in legno

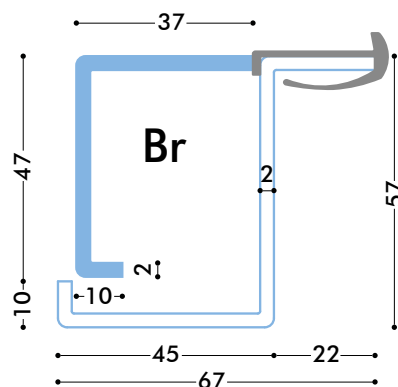
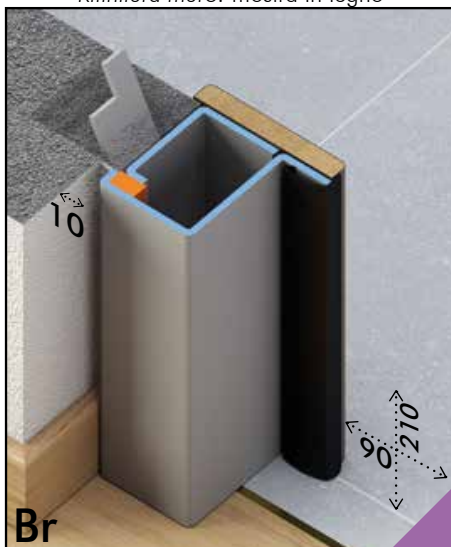

Br è la soluzione quando si ha poco spazio nello spessore (sostituzione della porta di ingresso negli appartamenti con soglie di marmo già montate a 45-50 mm).

CERTIFICAZIONE PRODOTTO
KB - KB1

Antieffrazione

Classe 3
Classe 4*

Trasmittanza termica

2,44 W/m²k
1,49 W/m²k

Isolamento acustico

R_w 31 dB
R_w 45 dB

Tenuta all'acqua

Classe 3A**

NOTE:

*La **KB1** è con aletta saldata

**Una anta.

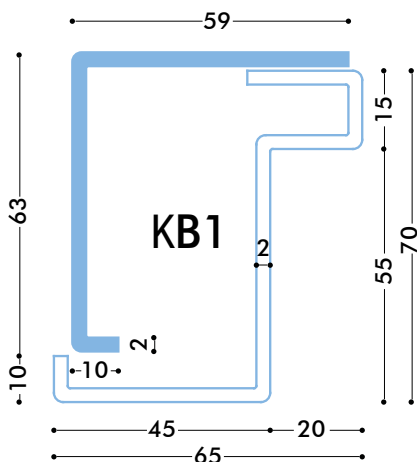

POSA FILO INTERNO

Rifinitura muro: intonaco

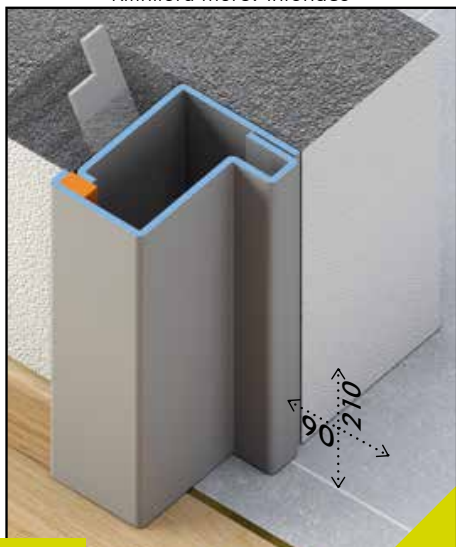

POSA CENTRO MAZZETTA

Rifinitura muro: intonaco

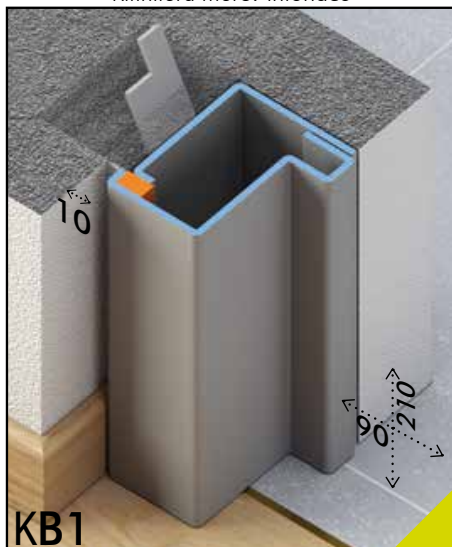

KB1

ideale quando la rifinitura esterna è ad intonaco, il telaio rimane anche più protetto.

CERTIFICAZIONE PRODOTTO
Br - B1r

Antieffrazione

Classe 3

Trasmittanza termica

2,44 W/m²k
1,49 W/m²k
1,29 W/m²k

Isolamento acustico

R_w 31 dB
R_w 45 dB

Tenuta all'acqua

Classe 3A*

NOTA: *Una anta.

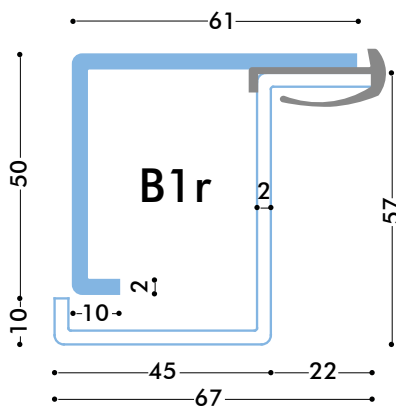

POSA FILO INTERNO

Rifinitura muro: intonaco



B1r

ideale quando la rifinitura esterna è ad intonaco, avendo anche il vantaggio della trasmittanza termica 1,29 W/m²k.

FERRARO

ferraroporte.com +39 0825 881321 info@ferraroporte.com

Porte blindate **Modello OBELIX SERIE 1** cassamatta **KBM - KB1M**

POSA FILO INTERNO

Rifinitura muro: intonaco

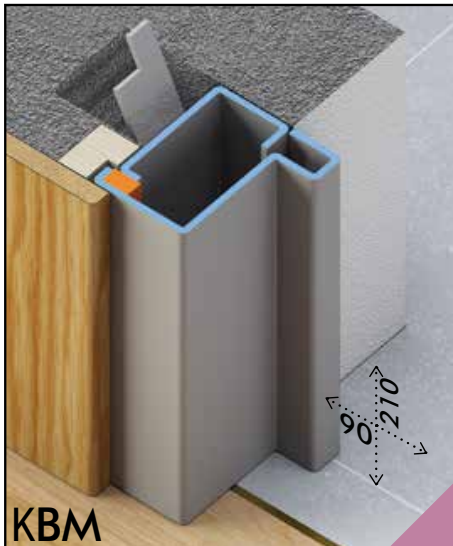

KBM

POSA FILO INTERNO

Rifinitura muro: coprimazzetta in legno

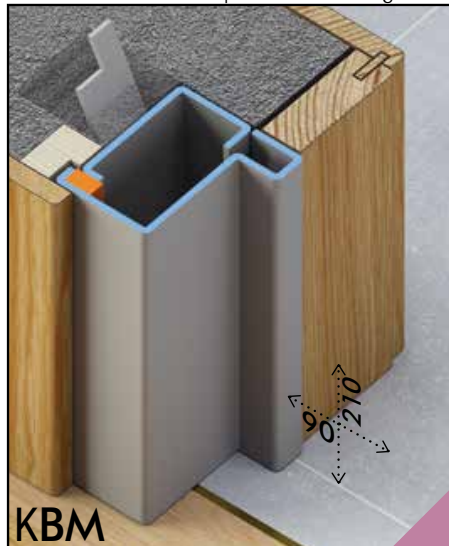

KBM

POSA FILO INTERNO

Rifinitura muro: marmo

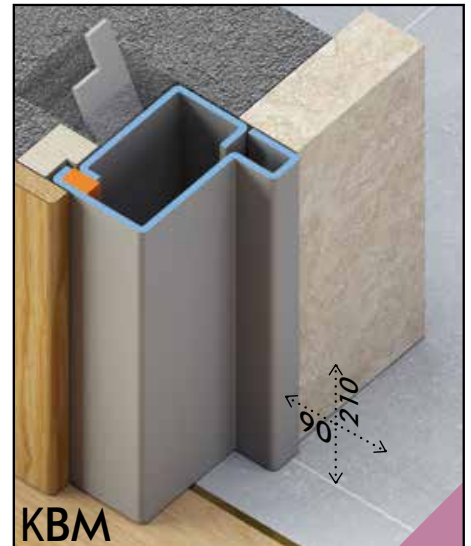

KBM

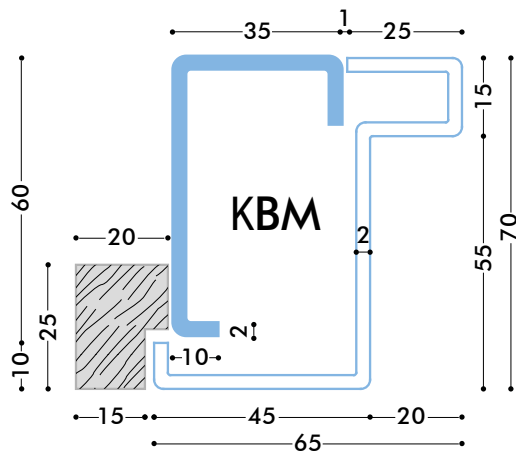

CERTIFICAZIONE PRODOTTO

KBM - KB1M

Antieffrazione

Classe 3

Classe 4

Trasmittanza termica

2,44 W/m²k

1,49 W/m²k

1,29 W/m²k

Isolamento acustico

Rw 31 dB

Rw 45 dB

Tenuta all'acqua

Classe 3A*

NOTA: *Una anta.

KBM

da la possibilità di montare una mostra di rifinitura interna che ci permette di avere, oltre al fattore estetico migliorativo, un valore termico 1,29 W/m²k.

POSA FILO INTERNO

Rifinitura muro: intonaco

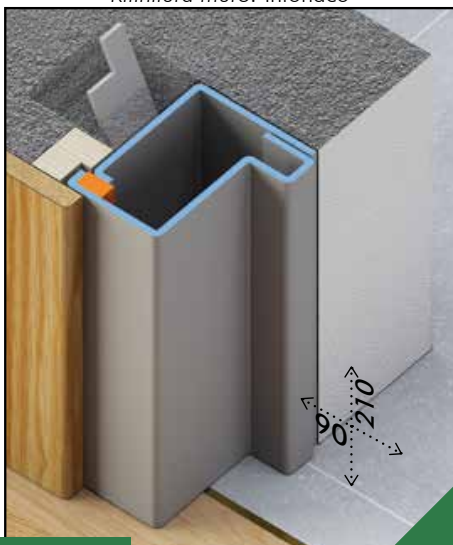

KB1M

da la possibilità di montare una mostra di rifinitura interna, ideale quando la rifinitura esterna è a intonaco, il telaio rimane anche più protetto.

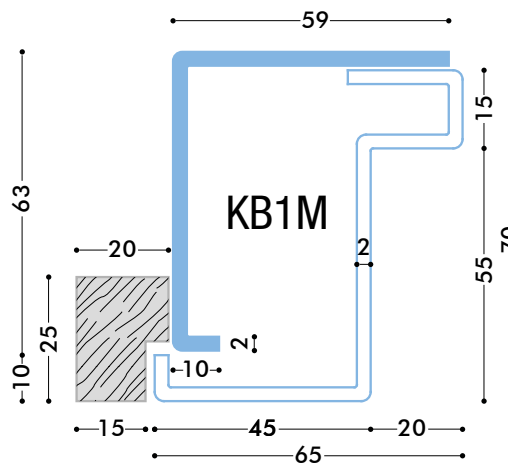

POSA FILO INTERNO

Rifinitura muro: marmo

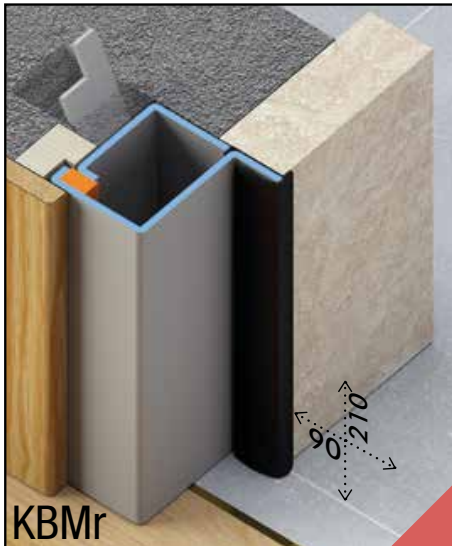

POSA FILO INTERNO

Rifinitura muro: coprimazzetta in legno

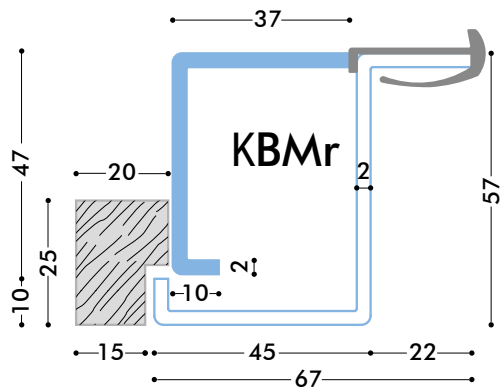
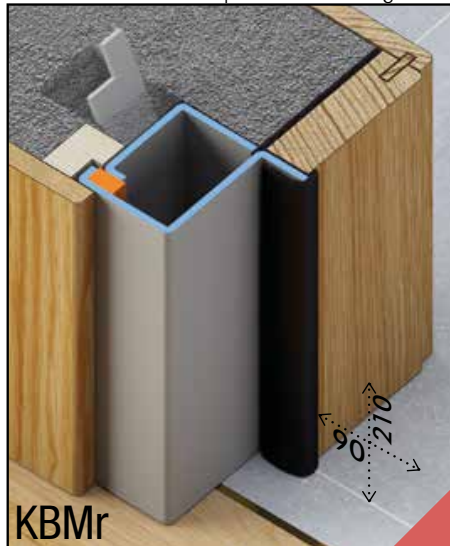

CERTIFICAZIONE PRODOTTO

KBMr - KB1Mr

Antieffrazione

Classe 3

Trasmittanza termica

2,44 W/m²k

1,49 W/m²k

1,29 W/m²k

Isolamento acustico

Rw 31 dB

Rw 45 dB

Tenuta all'acqua

Classe 3A*

NOTA: *Una anta.

KBMr

da la possibilità di montare una mostra di rifinitura interna, è una soluzione che si adotta quando si ha poco spazio nello spessore.

POSA FILO INTERNO

Rifinitura muro: intonaco

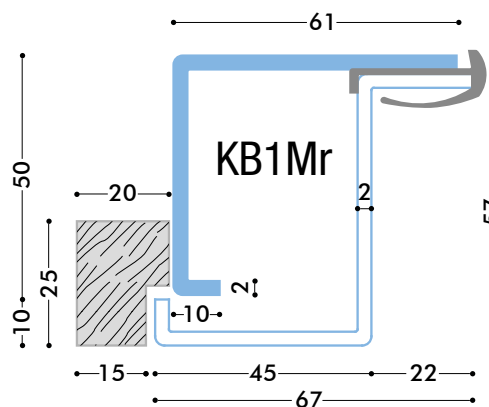
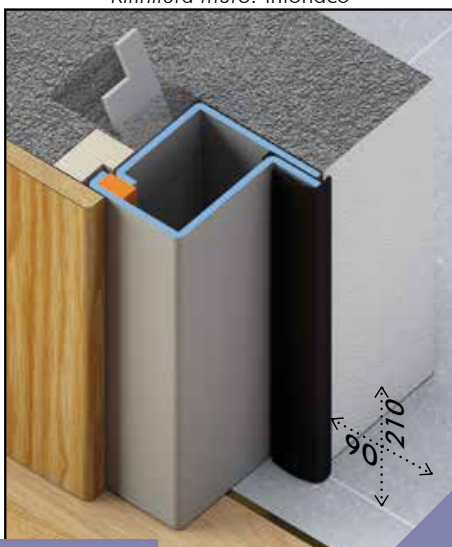

KB1Mr

da la possibilità di montare una mostra di rifinitura interna, è una soluzione che si adotta quando si ha poco spazio nello spessore, ideale quando la rifinitura esterna è a intonaco.



In questo render è evidenziato un sistema particolarmente robusto di ancoraggio con n°12 zanche lunghe 250 mm e diametro 16 mm, queste vengono prima inserite nel pavimento, nell'architrave e nelle pareti previa foratura, senza rovinare l'esterno e l'interno del muro, e poi saldate sul posto. Questo sistema di ancoraggio a perni a saldare si può usare solo con cassamatta KC1.

Il pannello riproduce una porta esistente a due ante, trasformata in una porta blindata ad una anta.



Modello : OBELIX SERIE 1 una anta
 Rivestimento : Particolare, Abet 499 Blu California, Abet 487 azzurro polvere

KC1

POSA FILO INTERNO

Rifinitura muro: coprimazzetta esistente tagliato e riposizionato

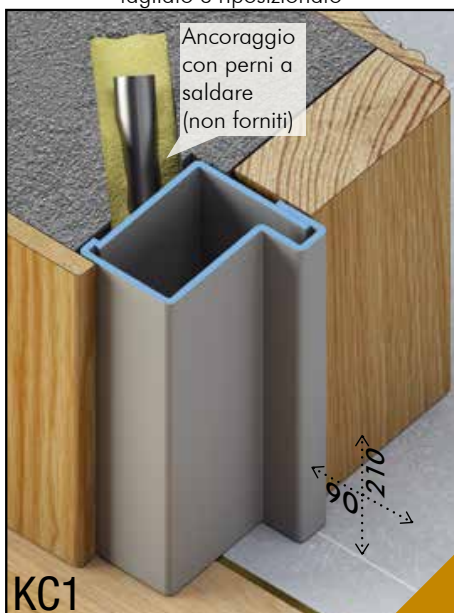

KC1

POSA CENTRO MAZZETTA

Rifinitura muro: portale in marmo

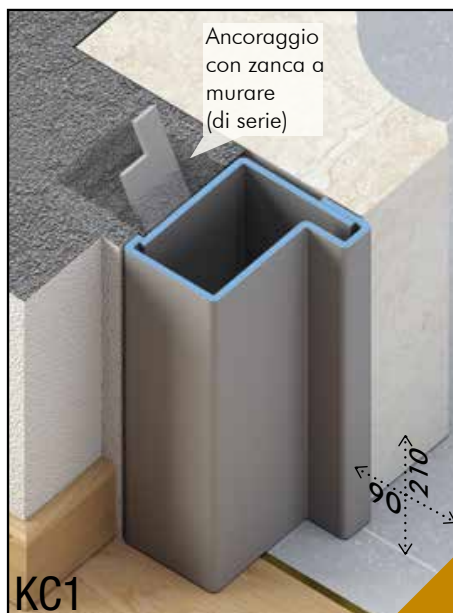

KC1

POSA CENTRO MAZZETTA

Rifinitura telaio: EST. mostra in legno, INT. silicone verniciabile

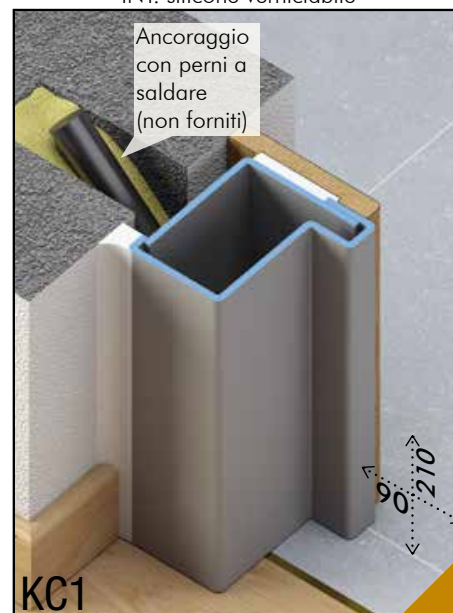

KC1

Porte blindate **Modello OBELIX SERIE 1** cassamatta **KC1**

POSA FILO INTERNO

Rifinitura muro: canalino 70x11 alluminio

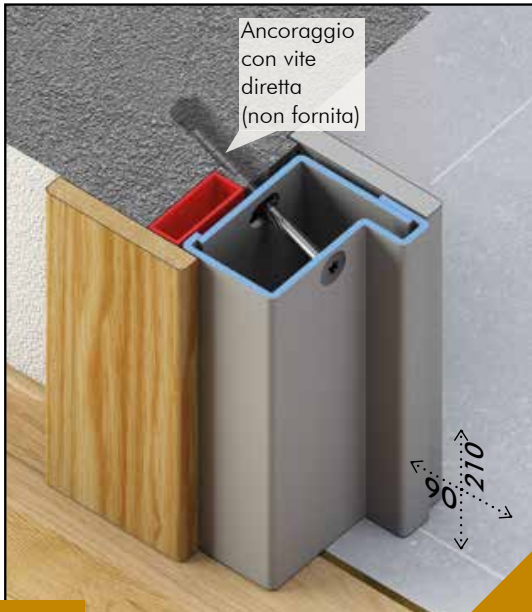

In questo disegno è illustrata la posa di una porta blindata al posto di una vecchia porta di alluminio a due ante. Da notare il vecchio controtelaio della porta di alluminio lasciato nel muro.

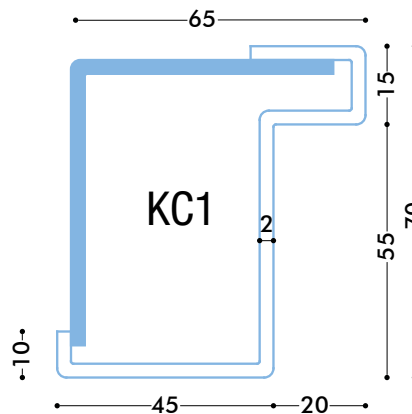

KC1

la cassamatta KC1 è una cassamatta già saldata al telaio in modo da formare una struttura molto robusta, ideale per la sostituzione di porte blindate in case abitate.

CERTIFICAZIONE PRODOTTO **KC1**

Antieffrazione

Classe 3

Classe 4

Trasmittanza termica

2,44 W/m²k

1,49 W/m²k

1,29 W/m²k

Isolamento acustico

Rw 31 dB

Rw 45 dB

Tenuta all'acqua

Classe 3A*

NOTA: *Una anta.

Porte blindate **Modello OBELIX SERIE 1** cassamatta **KCz**

POSA FILO INTERNO

Rifinitura telaio: mostra



POSA FILO INTERNO

Rifinitura muro: coprimazzetta in legno

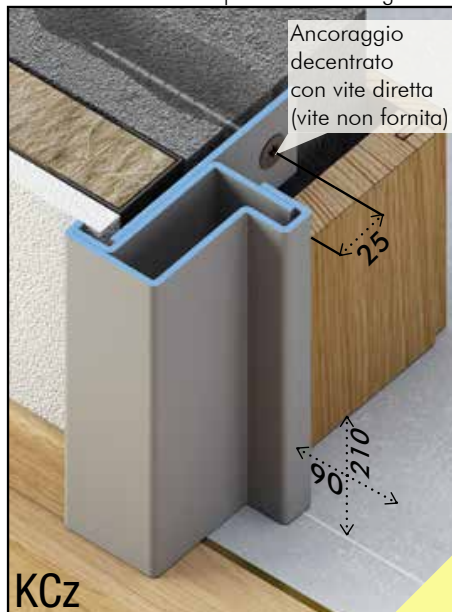

L'ancoraggio decentrato si usa quando in prossimità del telaio non c'è un muro resistente.

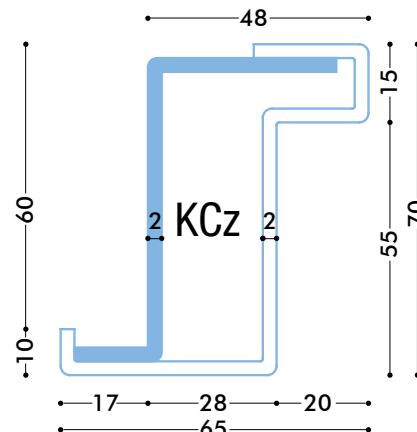

CERTIFICAZIONE PRODOTTO **KCz**

- Antieffrazione**
- Classe 3
- Classe 4
- Trasmittanza termica**
- 2,44 W/m²k
- 1,49 W/m²k
- Isolamento acustico**
- Rw 31 dB
- Rw 45 dB
- Tenuta all'acqua**
- Classe 3A*

NOTA: *Una anta.

KCz

è una cassamatta già saldata al telaio in modo da formare una struttura robusta, la cassamatta a forma di "z" ha lo scopo di guadagnare spazio in larghezza e nello spessore avendo anche un bordo di rifinitura interna, ideale per la posa a spigolo vivo.



In questo render è evidenziato come l'utilizzo del K48 può risolvere la posa di una porta blindata su un muro già rifinito, senza la cassamatta a murare, rifinendo l'interno e l'esterno con il solo telaio della porta blindata.

Modello : OBELIX SERIE 1 una anta
 Rivestimento : Alluminio, PALLADIO/K1 Ral 7012 opaco

K48

POSA FILO INTERNO

Rifinitura muro: cemento armato a vista

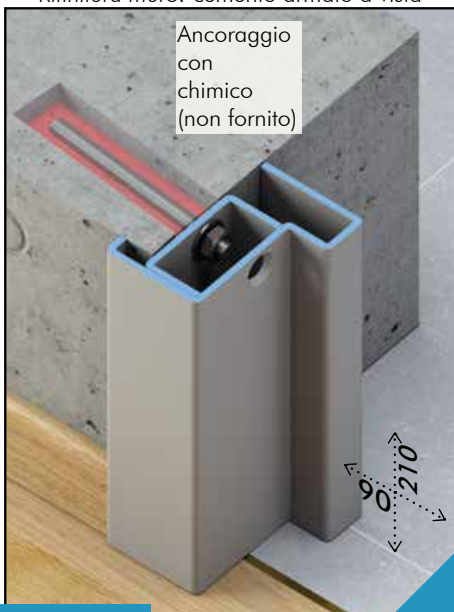

CERTIFICAZIONE PRODOTTO K48

Antieffrazione
 Classe 3
Trasmittanza termica
 2,44 W/m²k
 1,49 W/m²k
Isolamento acustico
 Rw 31 dB
 Rw 45 dB
Tenuta all'acqua
 Classe 3A*

NOTA: *Una anta.

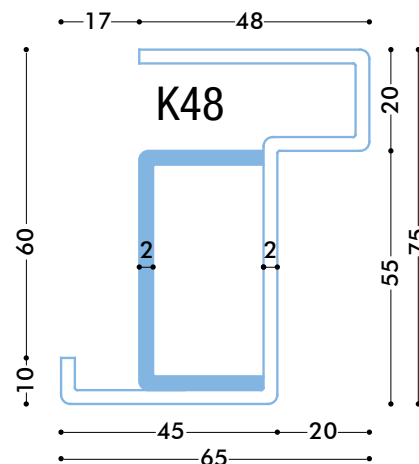

K48

è un telaio che ha dei cavallotti di ancoraggio incorporati già saldati, ha lo scopo di aver tutti i lati rifiniti a vista, ideale per la posa a spigolo vivo senza bisogno di mostre listelli o canaletti di rifinitura.

1 PORTE BLINDATE

Modello OBELIX SERIE 1

Modello OBELIX SERIE 1 CS

ANTIEFFRAZIONE
CLASSE 3

ANTIEFFRAZIONE
CLASSE 4

TRASMITTANZA TERMICA



1,29 W/m²k

ISOLAMENTO ACUSTICO

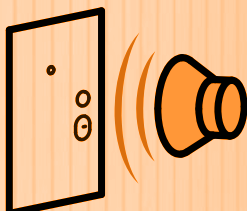

Rw 31 dB
Rw 45 dB

TENUTA ALL'ACQUA

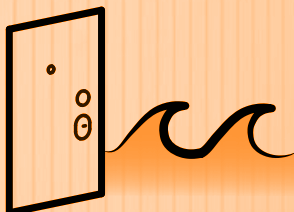

CLASSE 3A

Il modello OBELIX SERIE 1 CS è una porta blindata con cerniere a scomparsa, pannello interno di 7 mm, rifinito con braghettone. Lo possiamo realizzare ad una anta ed a due ante, anche con finestrate.



Modello : OBELIX SERIE 1 CS una anta
Rivestimento : Alluminio, GOBI/H1, Ral 7044 opaco

Porte blindate **Modello OBELIX SERIE 1 CS** una anta

CERTIFICAZIONE PRODOTTO

Antieffrazione

Classe 3

Classe 4

Trasmittanza termica

1,29 W/m²k

Isolamento acustico

Rw 45 dB

Tenuta all'acqua

Classe 3A



Modello : OBELIX SERIE 1 CS una anta

Rivestimento : Inserto, From sx, laminatino particolare bianco Matrix



Cassamatta : A, rifinitura muro esterna con coprimazzetta in legno.



Particolare : rifinitura spigolo.



Porte blindate **Modello OBELIX SERIE 1 CS** due ante

CERTIFICAZIONE PRODOTTO

Antieffrazione **Trasmittanza termica**
Classe 3 1,29 W/m²k

Isolamento acustico **Tenuta all'acqua**
Rw 31 dB N.P.D.*

Nota: *Nessuna prestazione dichiarata.



Particolare : tassello sporgente con funzione di pomo.

Particolare : Sezione battuta centrale.





Modello : OBELIX SERIE 1 CS due ante
Rivestimento : Massello, 254, Rovere naturale legg. tinto
Particolare : tassello sporgente con funzione di pomo

CERTIFICAZIONE PRODOTTO

Antieffrazione

Classe 3

Trasmittanza termica

1,29 W/m²k

Isolamento acustico

Rw 31 dB

Tenuta all'acqua

N.P.D.*

Nota: *Nessuna prestazione dichiarata.



Modello : OBELIX SERIE 1 CS due ante
Rivestimento : Laminatino, Rovere naturale legg. tinto



Particolare : Sezione anta fascione lucernario.

CERTIFICAZIONE PRODOTTO

Antieffrazione

N.P.D.*

Trasmittanza termica

1,29 W/m²k

Isolamento acustico

Rw 45 dB

Tenuta all'acqua

N.P.D.*

Nota: *Nessuna prestazione dichiarata.



Cassamatta : KA.



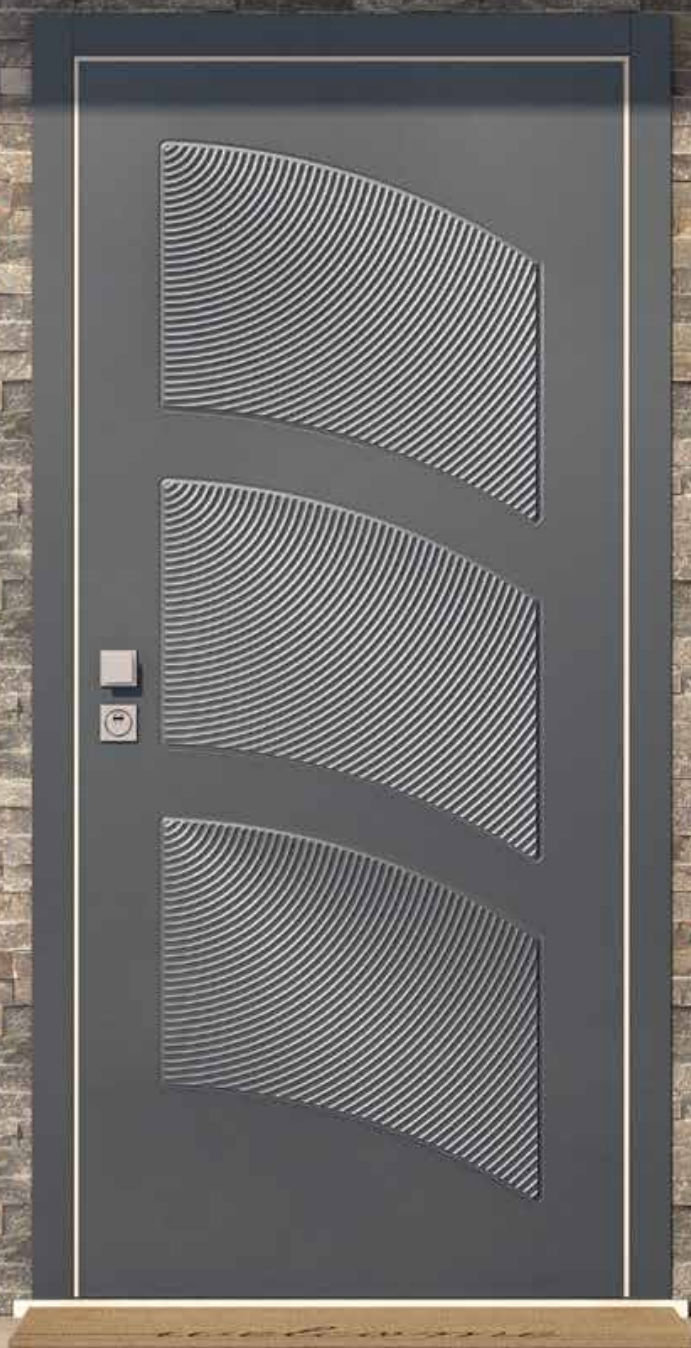

Modello : OBELIX SERIE 1 CS una anta
Rivestimento : PVC, P-315 dx, 9.1293 001-119500 Crown Platin

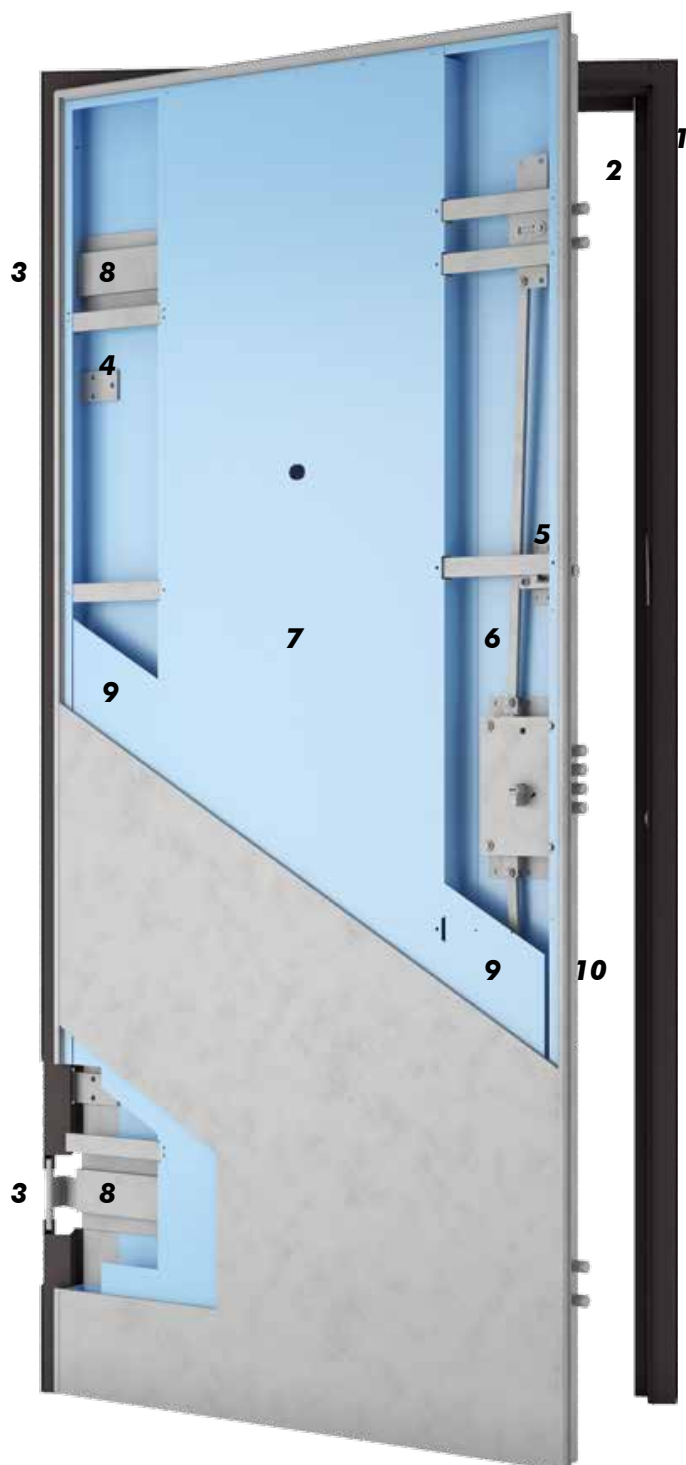

Caratteristiche principali

- 1** Cassamatta in acciaio zincato spessore 2 mm
- 2** Telaio in acciaio zincato spessore 2 mm, verniciato di serie testa di moro Ral 8019, a scelta* con tutti i colori tinta unica della cartella colori alluminio
- 3** Cerniera a sfera con registrazione orizzontale, verticale e a planare
- 4** N° 3 rostri parastrappo 50x5
- 5** Apertura parziale con rinforzo da 2 mm
- 6** Scocca della porta blindata in acciaio zincato spessore 1 mm
- 7** Omega interno in acciaio zincato spessore 1 mm
- 8** Omega di rinforzo orizzontale in acciaio zincato 2 mm
- 9** Doppia lamiera laterale in acciaio zincato 1 mm di serie
- 10** Braghettone di rifinitura porta spessore 1 mm, verniciato di serie testa di moro Ral 8019, a scelta* con tutti i colori tinta unica della cartella colori alluminio
- 11** Battente anta piccola in acciaio zincato spessore 2 mm
- 12** Paletto a cremagliera corsa 30 mm, serve per fissare l'anta piccola al pavimento e alla testata del telaio. Il movimento in apertura è impedito quando i chiavistelli dei deviatori sono in posizione di chiusura

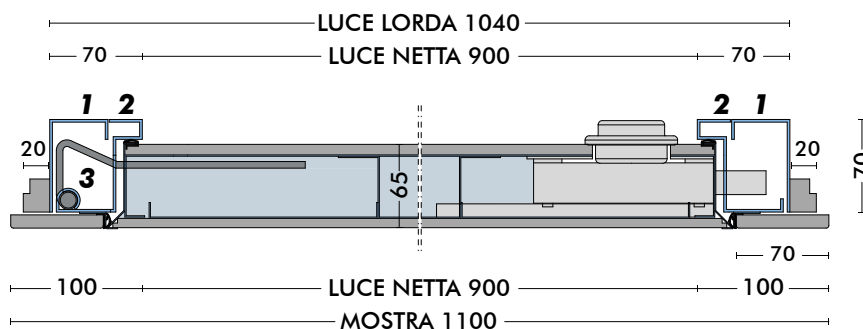
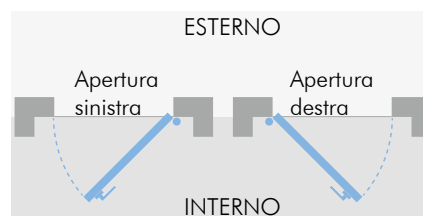

NOTA: * Senza aumento di costo, un solo colore per telaio e braghettone.

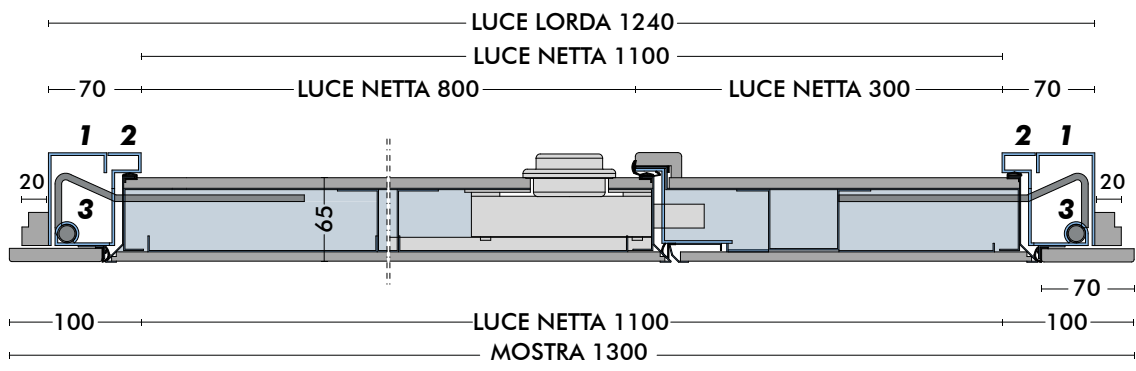
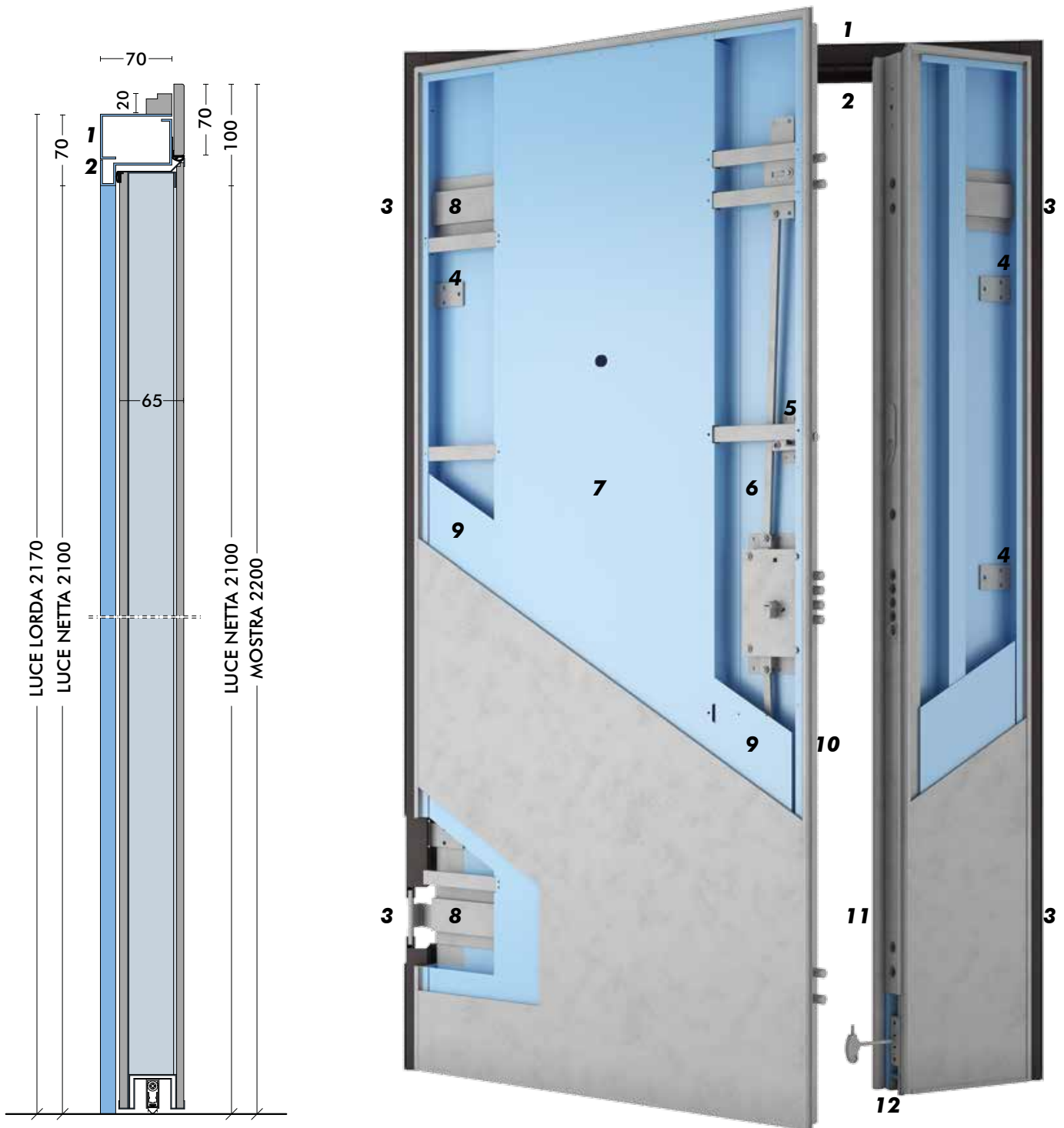

Porte blindate **Modello OBELIX SERIE 1 CS** cassamatta **KA**

POSA FILO INTERNO

Rifinitura muro: coprimazzetta in legno

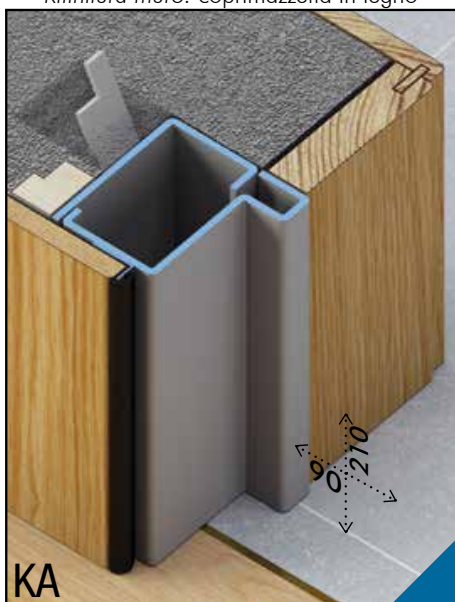

POSA FILO INTERNO

Rifinitura muro: intonaco

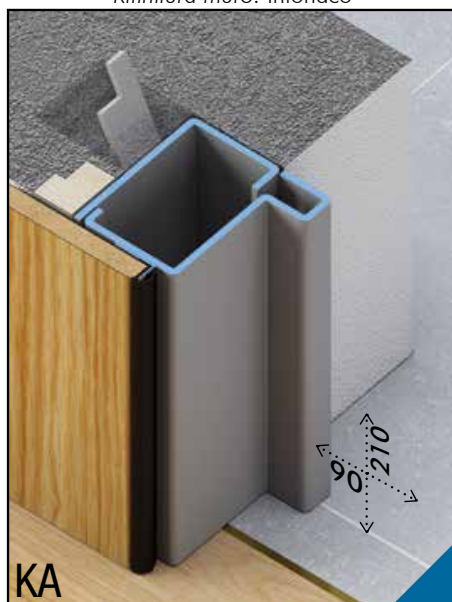

POSA FILO INTERNO

Rifinitura muro: marmo

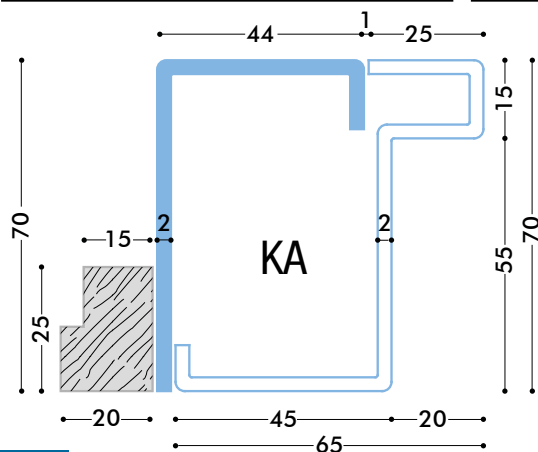
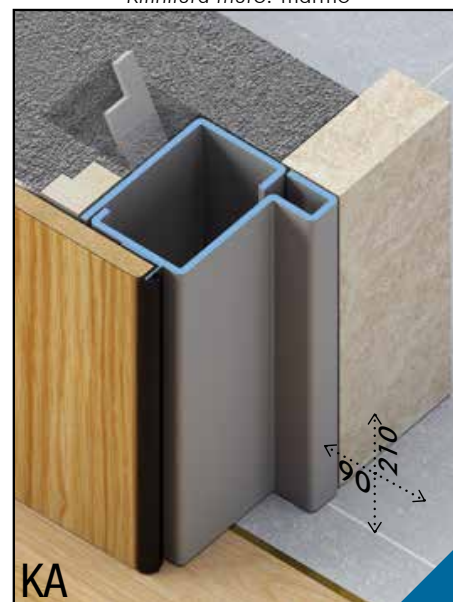

CERTIFICAZIONE PRODOTTO

KA

Antieffrazione

Classe 3

Classe 4

Trasmittanza termica

1,29 W/m²k

Isolamento acustico

Rw 45 dB

Tenuta all'acqua

Classe 3A*

NOTA: *Una anta.

KA

è la cassamatta più usata per il modello **OBELIX SERIE 1 CS**, è funzionale alla maggior parte di soluzioni di posa in opera e rifinitura muro.

Porte blindate **Schema riepilogativo**

MODELLI			TIPOLOGIE DI TELAI							
Misura	Ante	Misure massime luce netta realizzabili (cm)	Apertura porta	Ingombro porta compreso telaio Luce netta 90	Rettangolare	Lucernario	Un fianco luce	Due fianchi luce	Due fianchi luce e lucernario	Due fianchi luce e lucernario ad arco
			105°	107°						
OBELIX SERIE 1	una ante	119x292	180°/160°	107 cm	✓	✓	✓	✓	✓	✓
	due ante	180x292	180°/160°	luce ante+17 cm	✓	✓	✓	✓	✓	✓
OBELIX SERIE 1 CS	una ante	119x244	105°	105 cm	✓	✓	✓	✓	✓	
	due ante	180x244	105°	luce ante+15 cm	✓	✓	✓	✓	✓	

SICUREZZA - classe antieffrazione acquisibile rispetto alle tipologie

Classe 3	143x246	✓	✓	✓	✓	✓	✓
Classe 4	105x230	✓	✓				

AMBIENTE - certificazioni acquisibili rispetto alle tipologie

TERMICO	ACUSTICO	Misura	✓	✓	✓	✓	✓	✓
2,44 W/m²K	Rw 31	143x246	✓	✓	✓	✓	✓	✓
1,49 W/m²K	Rw 45	115x230	✓	✓				
1,29 W/m²K	Rw 45	115x230	✓	✓				
1,13 W/m²K	Rw 45	109x239	✓					
0,99 W/m²K	Rw 45	109x239	✓					
acqua	Classe 3A*		✓	✓	✓	✓	✓	✓

CASSAMATTE - utilizzabili rispetto alle tipologie

ANCORAGGIO***										
OBELIX SERIE 1	KB KB1	zanca a murare	180°	107 cm	✓	✓	✓	✓	✓	
	Br B1r	zanca a murare	180°	105,5 cm	✓	✓				
	KBM KB1M	zanca a murare	160°	107 cm	✓	✓	✓	✓		
	KBMr KB1Mr	zanca a murare	160°	105,5 cm	✓	✓				
	KC1	zanca a murare vite a pressione perni a saldare	160°	107 cm	✓	✓	✓	✓	✓	✓
			160°	105,5 cm	✓	✓				
	KCz*****	vite a pressione	180°	107 cm	✓	✓	✓	✓	✓	✓
	K48	vite a pressione	180°	107,5 cm	✓	✓	✓	✓	✓	✓
OBELIX SERIE 1 CS	KA	zanca a murare	105°	105 cm	✓	✓	✓	✓	✓	

INGOMBRO

	OBELIX SERIE 1		OBELIX SERIE 1 CS	
	Una ante	Due ante	Una ante	Due ante
Luce netta (cm)	90x210	110x210	90x210	110x210
Luce lorda (cm)	103x216,5	123x216,5	104x217	124x217
Mostra da 7 (cm)	116x223	136x223	110x220	130x220

Porte blindate **Schema riepilogativo**

TIPOLOGIE DI PORTE

Lucernario ad arco	Lucernario ad arco piatto	Lucernario con vasistas	Lucernario con porticina	Apertura a tirare	Porta obliqua	Porta ad arco variabile	Porta ad arco a tutto sesto	Porta ad arco ribassato	Tre ante**	Due ante con cerniera su antina**
✓	✓	✓	✓	✓	✓	✓	✓	✓	✓	✓
✓	✓	✓	✓	✓	✓	✓	✓	✓		
				✓						
				✓						
✓	✓				✓	✓	✓	✓		
				✓	✓	✓	✓	✓	✓	✓
✓	✓			✓	✓	✓	✓	✓		
				✓						
✓	✓	✓	✓		✓	✓	✓	✓		
				✓						
	✓****	✓	✓	✓					✓	✓
				✓						
		✓	✓	✓					✓	✓
✓		✓	✓	✓	✓	✓	✓	✓	✓	✓
✓		✓	✓	✓	✓	✓	✓	✓		✓
✓		✓	✓	✓	✓	✓	✓	✓	✓	✓
✓		✓	✓	✓	✓	✓	✓	✓	✓	✓
				✓						

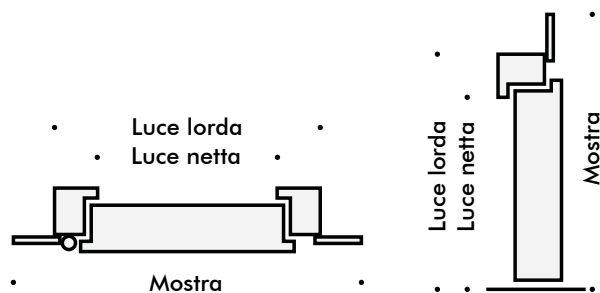

LEGENDA:

- ✓ - è possibile realizzare la tipologia di telai o di porte
- Spazio vuoto - non è possibile realizzare la tipologia di telai o di porte

- NOTE:
- * Solo su porte blindate ad una anta.
 - ** Porta cernierata su antina, apertura max 130°.
 - *** Di serie forniamo solo le zanche a murare.
 - **** Arco piatto solo con cassamatta KB.
 - ***** Cz, Czr possibilità di ancoraggio decentrato.

2 RIVESTIMENTI VICTORIA IN MASSELLO

Collezione PLAN

Collezione MIX

Collezione I MAESTRI

Collezione CLASSICA

Collezione ANTICATI

SPESSORE



21
Millimetri

È l'interpretazione in chiave moderna della lavorazione del legno massello.

GARANZIA



ESPOSIZIONE

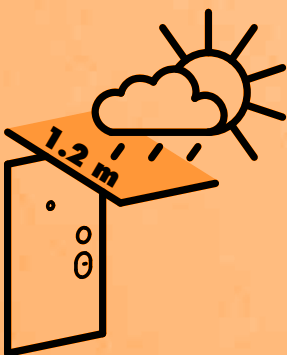

Posa esterna riparata
Tutti i modelli in essenza legno massello*

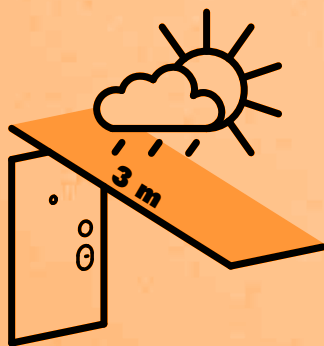

Posa esterna molto riparata
Tutti i modelli laccati MDF

NOTA: * Fanno eccezione alcuni modelli, controllare lo schema riepilogativo a pag. 98-99.

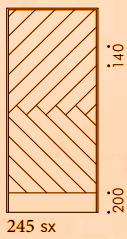

Modello : 245 sx
Essenza : Rovere
Colore : grigio tortora

Braghettone testa di moro Ral 8019 (di serie)

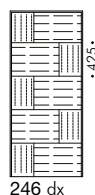
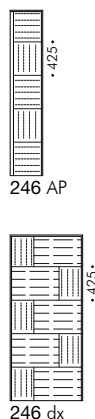

Modello : 246 dx
 Essenza : Rovere
 Colore : tinto noce chiaro

Braghettone testa di moro Ral 8019 (di serie)

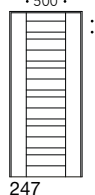
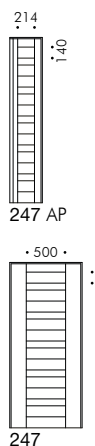

Modello : 247
 Essenza : Rovere
 Colore : naturale legg. tinto

Braghettone testa di moro Ral 8019 (di serie)

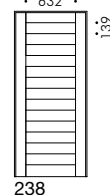
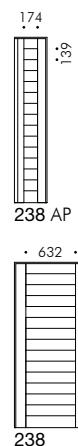

Modello : 238
 Essenza : Rovere
 Colore : tinto noce medio

Braghettone testa di moro Ral 8019 (di serie)

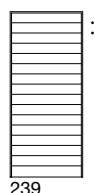
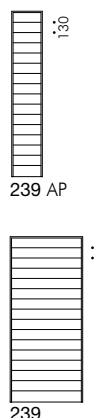

Modello : 239
 Essenza : Rovere
 Colore : tinto wengè

Braghettone Ral 9006

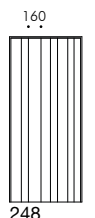

Modello : 248
 Essenza : Rovere
 Colore : grigio tortora

Braghettone Ral 9006

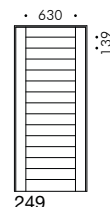

Modello : 249
 Essenza : Rovere
 Colore : grigio anice

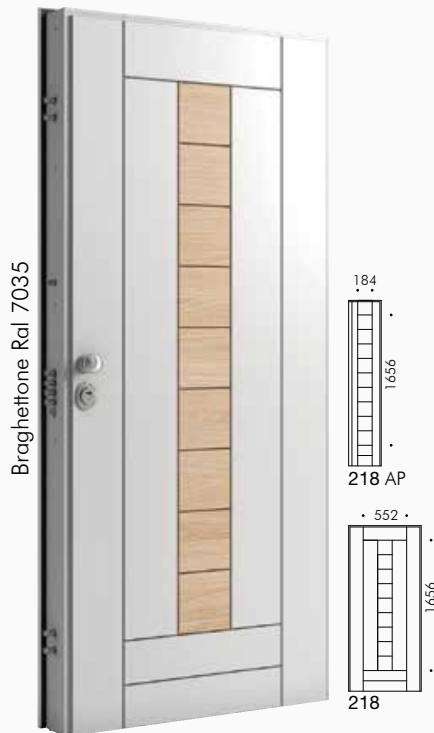

Modello : 218*
 Essenza : MDF - Rovere**
 Colore : Ral 7035 - sbiancato

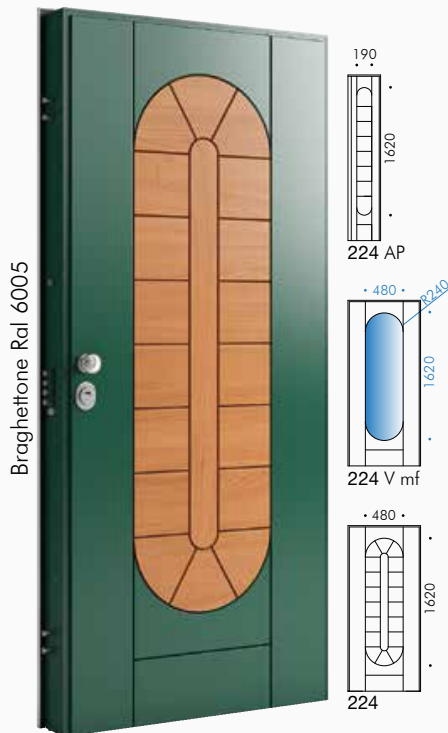

Modello : 224*
 Essenza : MDF - Ciliegio**
 Colore : Ral 6005 - naturale legg. tinto



Modello : 660
 Essenza : Rovere
 Colore : sbiancato



Modello : 218 V
 Essenza : Rovere
 Colore : grigio anice

NOTE: * 218 e 224 posa esterna molto riparata.
 ** Listellare di pino impiallacciato in essenza.



Rivestimenti Massello **Collezione PLAN** Particolare lavorazione



245
 Spessore pannello 21 mm. Canalino larghezza 8 mm e profondità 6 mm.



246
 Pannello dalla caratteristica visiva di piani sfalsati, è composto da tavole di due spessori 15-21 mm.



247
 Spessore pannello 21 mm. Fresa raggio 5 mm con fascia in depressione di 11 mm.

NOTE: * 228, 229, 254 posa esterna molto riparata.
 ** Listellare di pioppo impiallacciato in essenza.



238-239-248
Spessore pannello 21 mm. Fresa raggio 9 mm.



249
Spessore pannello 21 mm. Fresa raggio 9 mm con fascia in depressione di 7 mm.



218-224-660
Spessore pannello 21 mm. Fresa a "V" larghezza 7 mm e profondità 12 mm.



228-229
Spessore pannello 19 mm. Canalino larghezza e profondità 3,5 mm.



254
Pannello composto da tasselli di diversa profondità 4-8-16-20-24 mm e diversa lunghezza.

2 RIVESTIMENTI VICTORIA IN MASSELLO

*Nella Collezione Mix
proponiamo alcuni modelli
in legno massello arricchiti
con cornici riportate e bugne
in multistrato.*

Collezione PLAN

Collezione MIX

Collezione I MAESTRI

Collezione CLASSICA

Collezione ANTICATI



Modello : 241
Essenza : Rovere
Colore : grigio anice

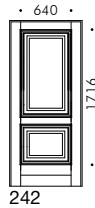

Modello : 242
 Essenza : Iroko
 Colore : tinto mogano medio

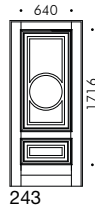

Modello : 243
 Essenza : Iroko
 Colore : naturale legg. tinto

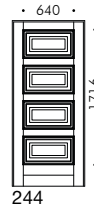

Modello : 244
 Essenza : Rovere
 Colore : sbiancato

Rivestimenti VICTORIA IN MASSELLO **Collezione MIX** Particolare lavorazione



241-242-243-244 Spessore pannello 21 mm. Lavorazione larghezza 103 mm e profondità 10 mm. Cornice riportata.

2 RIVESTIMENTI VICTORIA IN MASSELLO

Collezione PLAN

Collezione MIX

Collezione I MAESTRI*

Collezione CLASSICA

Collezione ANTICATI



Sempre nel solco della lavorazione artigianale del legno, sono stati inseriti dei fregi lavorati al pantografo conferendo al pannello una estetica rinascimentale.



Modello : 249
Essenza : Ciliegio
Colore : naturale legg. tinto

Braghettone testa di moro Ral 8019 (di serie)

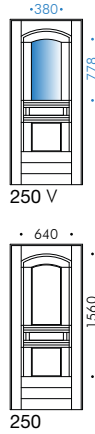

Modello : 250
Essenza : Iroko
Colore : tinto noce medio

Braghettone testa di moro Ral 8019 (di serie)

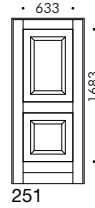

Modello : 251
Essenza : Rovere
Colore : tinto noce scuro

Braghettone testa di moro Ral 8019 (di serie)

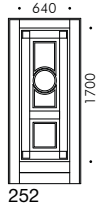

Modello : 252
Essenza : Iroko
Colore : tinto noce chiaro

Braghettone testa di moro Ral 8019 (di serie)

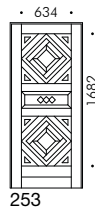

Modello : 253
Essenza : Iroko
Colore : tinto noce chiaro

Braghettone testa di moro Ral 8019 (di serie)

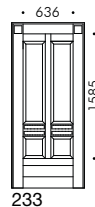

Modello : 233
Essenza : Rovere
Colore : tinto noce chiaro

Braghettone testa di moro Ral 8019 (di serie)

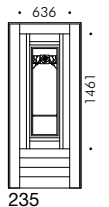

Modello : 235
Essenza : Iroko
Colore : naturale legg. tinto

NOTA: * Per tutti i pannelli della Collezione I MAESTRI posa esterna molto riparata.

Braghettone testa di moro Ral 8019 (di serie)

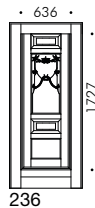

236

Modello : 236
Essenza : Iroko
Colore : naturale legg. tinto

Braghettone testa di moro Ral 8019 (di serie)

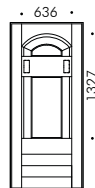

232

Modello : 232
Essenza : Iroko
Colore : naturale legg. tinto

Braghettone testa di moro Ral 8019 (di serie)

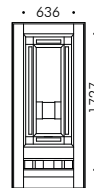

230

Modello : 230
Essenza : Iroko
Colore : naturale legg. tinto

Braghettone testa di moro Ral 8019 (di serie)

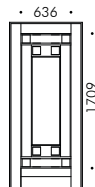

231

Modello : 231
Essenza : Ciliegio
Colore : naturale legg. tinto

Braghettone testa di moro Ral 8019 (di serie)

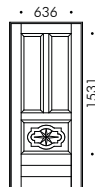

237

Modello : 237
Essenza : Ciliegio
Colore : naturale legg. tinto

NOTA: * Per tutti i pannelli della Collezione I MAESTRI posa esterna molto riparata.

2 RIVESTIMENTI VICTORIA IN MASSELLO

Sono una selezione dei modelli piu' tradizionali realizzati con tavole di legno massiccio nell'intero spessore.

Collezione PLAN

Collezione MIX

Collezione I MAESTRI

Collezione CLASSICA

Collezione ANTICATI

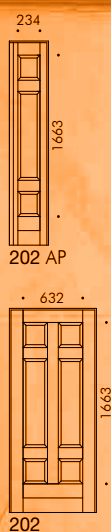

Modello : 202
Essenza : Rovere
Colore : tinto noce medio

Braghettone testa di moro Ral 8019 (di serie)



Misura vetro variabile
minimo mm 120

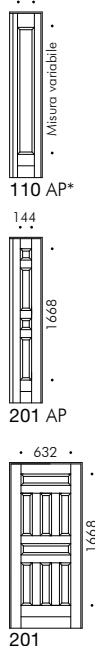

Modello : 201
Essenza : Rovere
Colore : tinto noce chiaro

Braghettone testa di moro Ral 8019 (di serie)

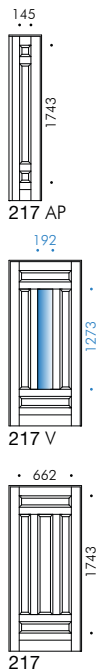

Modello : 217 V
Essenza : Rovere
Colore : naturale legg. tinto

Braghettone testa di moro Ral 8019 (di serie)



Misura variabile
min vetro 100 mm

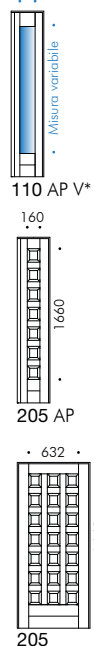

Modello : 205
Essenza : Pino
Colore : tinto noce medio

Braghettone testa di moro Ral 8019 (di serie)

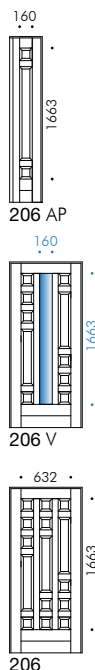

Modello : 206
Essenza : Rovere
Colore : tinto noce medio

Braghettone testa di moro Ral 8019 (di serie)

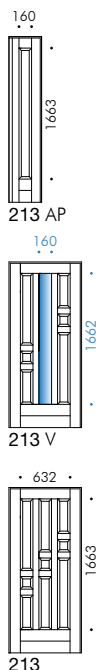

Modello : 213
Essenza : Iroko
Colore : tinto noce medio

Braghettone testa di moro Ral 8019 (di serie)

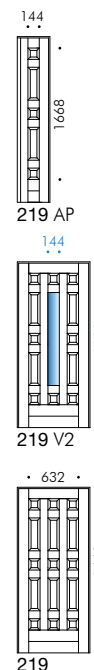

Modello : 219
Essenza : Douglas
Colore : tinto noce medio

NOTA: * 110 AP e 110 AP V possono essere utilizzati su tutti i modelli.

Braghettone testa di moro Ral 8019 (di serie)



Misura vetro variabile
minimo mm 120

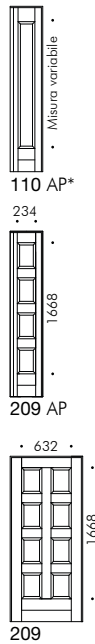

Modello : 209
Essenza : Douglas
Colore : naturale legg. tinto

Braghettone testa di moro Ral 8019 (di serie)



Misura variabile
min vetro 100 mm

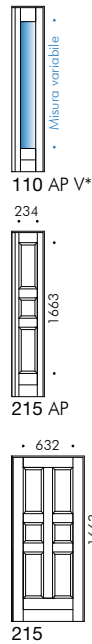

Modello : 215
Essenza : Pino
Colore : naturale legg. tinto

Braghettone testa di moro Ral 8019 (di serie)

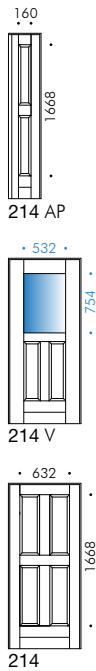

Modello : 214
Essenza : Rovere
Colore : tinto noce medio

Braghettone Ral 9006

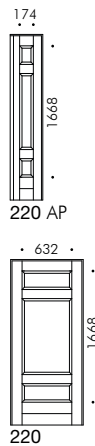

Modello : 220**
Essenza : Rovere
Colore : tinto grigio tortora

Braghettone Ral 1019

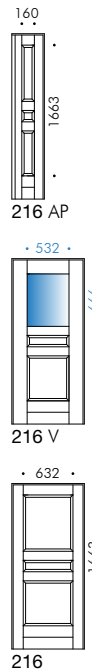

Modello : 216** V
Essenza : MDF
Colore : Ral 1019

Braghettone Ral 7035

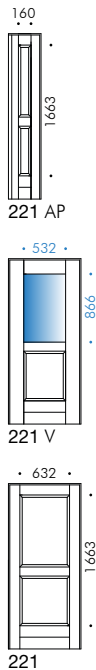

Modello : 221** V
Essenza : MDF
Colore : Ral 7035

NOTE: * 110 AP e 110 AP V possono essere utilizzati su tutti i modelli.
** 220, 216, 221 posa esterna molto riparata.

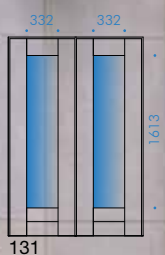

Modello : 220 V
Essenza : Rovere
Colore : tinto noce medio

Braghettone testa di moro Ral 8019 (di serie)

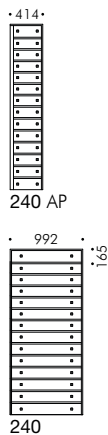

Modello : 240
 Essenza : Rovere
 Colore : tinto noce medio
 Particolare : chiodi

Braghettone testa di moro Ral 8019 (di serie)

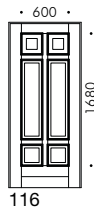

Modello : 116 **CORNICI RIPORTATE**
 Essenza : Rovere
 Colore : tinto noce chiaro



240
Spessore pannello 21 mm.
Lavorazione larghezza 30 mm e
profondità 13,5 mm.



116 CORNICI RIPORTATE Spessore
pannello 21 mm. Lavorazione
larghezza 46 mm e profondità 14
mm. Cornici riportate.



TUTTI I MODELLI TRANNE 240 E 116
Spessore pannello 21 mm. Lavorazione
larghezza 40 mm e profondità 13,5
mm.

2 RIVESTIMENTI VICTORIA IN MASSELLO

I modelli sono gli stessi delle altre collezioni, ma vengono sottoposti ad una lavorazione "asciati e spazzolati" in modo che acquisiscono il fascino del pannello antico.

Collezione PLAN

Collezione MIX

Collezione I MAESTRI

Collezione CLASSICA

Collezione ANTICATI

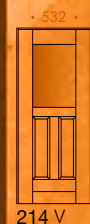

Modello : 214 V
Essenza : Rovere
Colore : tinto noce medio
Particolare : chiodi in legno

Braghettone testa di moro Ral 8019 (di serie)

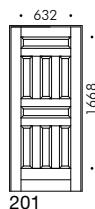

201

Modello : 201
Essenza : Rovere
Colore : naturale legg. tinto

Braghettone testa di moro Ral 8019 (di serie)

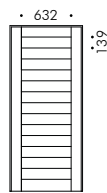

238

Modello : 238
Essenza : Rovere
Colore : tinto noce chiaro

Braghettone testa di moro Ral 8019 (di serie)

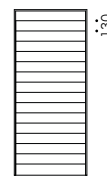

239

Modello : 239
Essenza : Rovere
Colore : naturale legg. tinto

Braghettone testa di moro Ral 8019 (di serie)

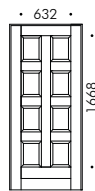

209

Modello : 209
Essenza : Rovere
Colore : tinto noce chiaro

Braghettone testa di moro Ral 8019 (di serie)

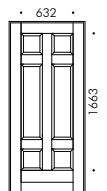

202

Modello : 202
Essenza : Rovere
Colore : tinto noce medio

Braghettone testa di moro Ral 8019 (di serie)

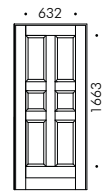

215

Modello : 215
Essenza : Rovere
Colore : tinto noce medio

Braghettone testa di moro Ral 8019 (di serie)

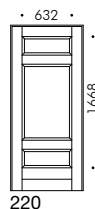

220

Modello : 220*
Essenza : Rovere
Colore : tinto noce chiaro

Braghettone testa di moro Ral 8019 (di serie)

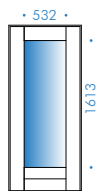

220 V

Modello : 220 V
Essenza : Rovere
Colore : tinto noce medio

Braghettone testa di moro Ral 8019 (di serie)

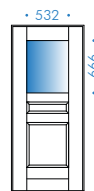

216 V

Modello : 216* V
Essenza : Rovere
Colore : tinto noce chiaro

Braghettone testa di moro Ral 8019 (di serie)

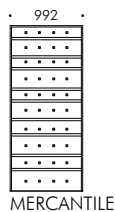

Modello : **MERCANTILE**
Essenza : Castagno
Colore : tinto noce medio
Lavorazione : spazzolato a macchina
Particolare : chiodi in ferro forgiato

NOTA: * 220 e 216 posa esterna molto riparata.



Asciato e spazzolato a mano.

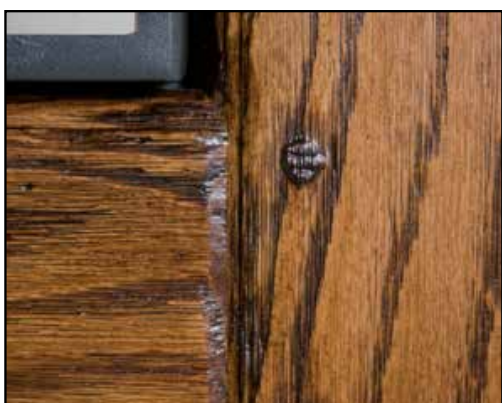

Asciato e spazzolato a mano. Chiodi in legno.



Spazzolato a macchina. Chiodi in ferro forgiato
(solo modello Mercantile)



Rovere naturale leggermente tinto



Rovere tinto noce chiaro



Rovere tinto noce medio



Rovere tinto noce scuro



Rovere tinto wengè



Rovere sbiancato



Rovere grigio tortora



Rovere grigio anice



Iroko naturale leggermente tinto

NOTE: * Attenzione, la cartella colori è indicativa, nella realtà i pannelli possono presentare delle differenze. I rivestimenti con lavorazione tradizionale (topia-pialla) se richiesti laccati vengono realizzati in MDF.



Iroko tinto noce chiaro



Iroko tinto noce medio



Iroko tinto mogano medio



Ciliegio naturale leggermente tinto



Pino naturale leggermente tinto



Pino tinto noce medio



Douglas naturale leggermente tinto



Douglas tinto noce medio



Rovere mielato

NOTE: * Attenzione, la cartella colori è indicativa, nella realtà i pannelli possono presentare delle differenze.
I rivestimenti con lavorazione tradizionale (topia-pialla) se richiesti laccati vengono realizzati in MDF.

Rivestimenti VICTORIA IN MASSELLO Schema riepilogativo

Garanzia  esposti come indicati

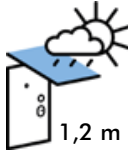
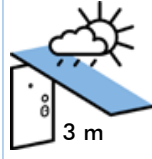
MODELLI		ESPOSIZIONE		ESSENZE							
Misure minimo modelli anta grande/piccola	✓ riferito a modelli scritti in verde			Rovere	Iroko	Ciliegio	Pino	Douglas	Naturale Legg. Tinto	Noce Chiaro	Noce Medio
		Riparata Tutti i modelli in essenza legno massello*	Molto riparata Tutti i modelli laccati MDF								
cm	Collezione PLAN pag. 74										
60/30	245 (dx-sx)	✓	✓	✓	✓	✓	✓	✓	✓	✓	✓
60/30	246 (dx-sx)	✓	✓	✓	✓	✓	✓	✓	✓	✓	✓
50/30	247	✓	✓	✓	✓	✓	✓	✓	✓	✓	✓
50/30	238	✓	✓	✓	✓	✓	✓	✓	✓	✓	✓
50/30	239	✓	✓	✓	✓	✓	✓	✓	✓	✓	✓
50/30	248	✓	✓	✓	✓	✓	✓	✓	✓	✓	✓
50/30	249	✓	✓	✓	✓	✓	✓	✓	✓	✓	✓
77/30	218**	✓	✓	✓	✓	✓	✓	✓	✓	✓	✓
77/30	224**	✓	✓	✓	✓	✓	✓	✓	✓	✓	✓
50/30	660	✓	✓	✓	✓	✓	✓	✓	✓	✓	✓
50/30	228***	✓	✓	✓	✓	✓	✓	✓	✓	✓	✓
50/30	229***	✓	✓	✓	✓	✓	✓	✓	✓	✓	✓
50/30	254	✓	✓	✓	✓	✓	✓	✓	✓	✓	✓
	Collezione MIX pag. 80	✓	✓	✓	✓	✓	✓	✓	✓	✓	✓
80/40	241	✓	✓	✓	✓	✓	✓	✓	✓	✓	✓
80/40	242	✓	✓	✓	✓	✓	✓	✓	✓	✓	✓
85/40	243	✓	✓	✓	✓	✓	✓	✓	✓	✓	✓
80/40	244	✓	✓	✓	✓	✓	✓	✓	✓	✓	✓
	Collezione I MAESTRI pag. 82	✓	✓	✓	✓	✓	✓	✓	✓	✓	✓
88/40	249	✓	✓	✓	✓	✓	✓	✓	✓	✓	✓
88/40	250	✓	✓	✓	✓	✓	✓	✓	✓	✓	✓
80/40	251	✓	✓	✓	✓	✓	✓	✓	✓	✓	✓
90/30	252	✓	✓	✓	✓	✓	✓	✓	✓	✓	✓
80/40	253	✓	✓	✓	✓	✓	✓	✓	✓	✓	✓
90/40	233	✓	✓	✓	✓	✓	✓	✓	✓	✓	✓
90/40	235	✓	✓	✓	✓	✓	✓	✓	✓	✓	✓
88/40	236	✓	✓	✓	✓	✓	✓	✓	✓	✓	✓
85/40	232	✓	✓	✓	✓	✓	✓	✓	✓	✓	✓
82/40	230	✓	✓	✓	✓	✓	✓	✓	✓	✓	✓
80/40	231	✓	✓	✓	✓	✓	✓	✓	✓	✓	✓
86/40	237	✓	✓	✓	✓	✓	✓	✓	✓	✓	✓

MATERIALE:

Legno massello, Rovere, Iroko (i più resistenti agli agenti atmosferici), Ciliegio, Pino, Douglas spessore 21 mm. Listellare di pioppo impiallacciato, Ciliegio, Rovere, Noce Nazionale spessore 19 mm. MDF idrorepellente per i laccati spessore 18 mm.

FINITURA:

Verniciatura trasparente per esterni all'acqua. Laccatura per esterni a solvente tutti i colori Ral, finitura opaca Grinz (a richiesta liscia).

ALTRE NOTIZIE:

Tutti i modelli in foto e disegnati, sono per porte misura 90x210 cm e anta piccola 40x210 cm. Fasce di rispetto, anta grande cieca 110 mm, anta grande finestrata 195 mm, anta piccola cieca 70 mm, anta piccola finestrata 110 mm. Nel caso di anta piccola finestrata misura minima 33 cm. Possiamo realizzare modelli a campione, colori a campione e altre essenze, previa verifica fattibilità.

Rivestimenti VICTORIA IN MASSELLO **Schema riepilogativo**

MORDENZATURE							LACCATI	FINISTRATI	MODELLI	
Noce Scuro	Mogano medio solo Iroko	Wengè solo Rovere	Sbiancato solo Rovere	Grigio Tortora solo Rovere	Grigio Anice solo Rovere	Colori RAL solo MDF idrorepellenti	Il modello prevede una finestratura* Anta 90 cm Larghezza vetro (mm)	✓ riferito a modelli scritti in arancio	Misure minimo modelli anta grande/piccola	
							Collezione CLASSICA pag. 86			cm
✓	✓	✓	✓	✓	✓	✓	✓		202	60/30
✓	✓	✓	✓	✓	✓	✓	✓		201	77/30
✓	✓	✓	✓	✓	✓	✓	✓	192	217	77/30
✓	✓	✓	✓	✓	✓	✓	✓		205	77/30
✓	✓	✓	✓	✓	✓	✓	✓	160	206	77/30
✓	✓	✓	✓	✓	✓	✓	✓	160	213	77/30
✓	✓	✓	✓	✓	✓	✓	✓	144	219	77/30
✓	✓	✓	✓	✓	✓	✓	✓	184	209	60/30
							✓	480	215	60/30
✓	✓	✓	✓	✓	✓	✓	✓	532	214	60/30
		✓	✓	✓	✓	✓	✓		220	50/30
		✓					✓	532	220 V	60/33
		✓	✓	✓	✓	✓	✓	532	216	50/30
		✓	✓	✓	✓	✓	✓	532	221	50/30
		✓					✓		240	50/30
✓	✓	✓	✓	✓	✓	✓			116 CORNICI RIPORTATE 60/40	
✓	✓	✓	✓	✓	✓	✓			110 AP****	30
✓	✓	✓	✓	✓	✓	✓	✓	100 min.	110 AP V****	33
							Collezione ANTICATI pag. 92			
		✓					✓	532	214	60/40
		✓					✓	380	201	77/40
✓									238	60/40
		✓							239	50/40
		✓							209	60/40
		✓							202	60/40
		✓							215	60/40
		✓							220	50/40
		✓					✓	532	220 V	60/40
		✓					✓	532	216	50/40
		✓							MERCANTILE (castagno) 50/40	

LEGENDA:

✓ / ✓ - esposizione, finitura, finestratura possibile

Spazio vuoto - esposizione, finitura, finestratura non possibile

NOTE: * Salvo alcune eccezioni: JULIA, DALMA, DORA, DOROTEA e tutta la Collezione I MAESTRI.

** 218 e IDA in MDF laccato colori Ral hanno la bugna centrale in listellare di pioppo impiallacciato in Ciliegio o Rovere.

*** Listellare di pioppo impiallacciato in Noce Nazionale.

**** Sono comuni per tutta la Collezione Classica e acquisiscono le caratteristiche dei modelli anta grande a cui vengono abbinati.

3 RIVESTIMENTI OMNIA PANTOGRAFATI

Collezione ACCIAIO

Collezione PIETRA-VETRO

Collezione TENDENZA

Collezione CLASSICO900

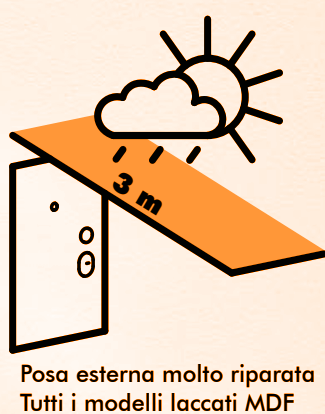

La lavorazione al pantografo si fa soprattutto con il compensato marino Okumè, che si combina bene con l'acciaio, specialmente con le impiallaccature di Rovere e Ciliegio.

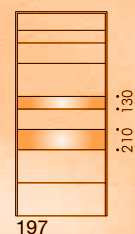
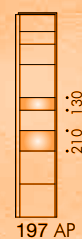

Modello : 197
Essenza : impiallacciato Rovere orizzontale
Colore : tinto wengè
Insero : cromo satinato

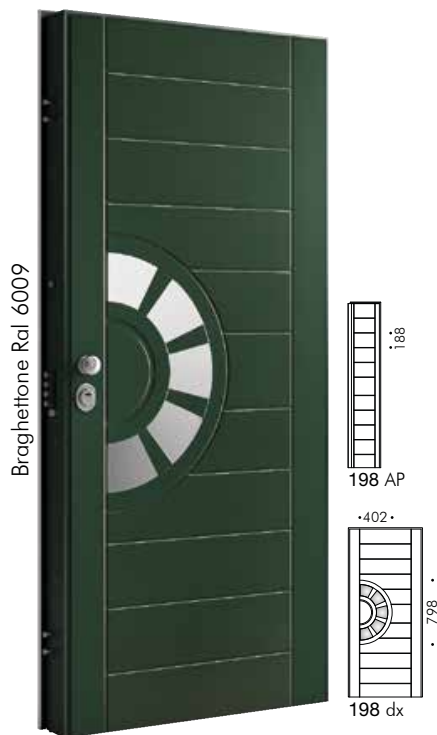

Modello : 198 dx
 Essenza : MDF
 Colore : Ral 6009
 Inserto : cromo satinato

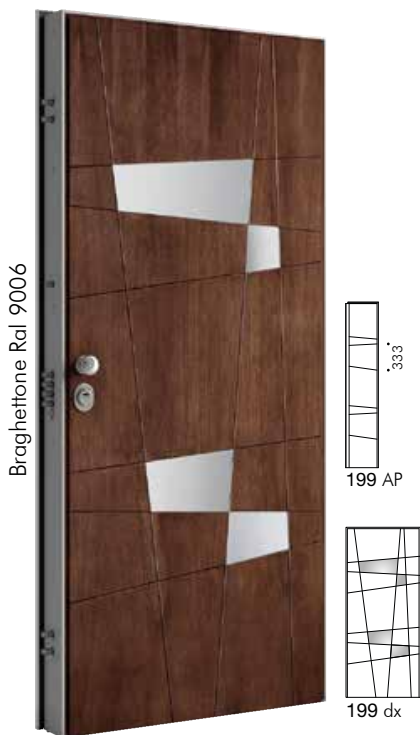

Modello : 199 dx
 Essenza : impiallacciato Rovere
 Colore : tinto noce scuro
 Inserto : cromo satinato

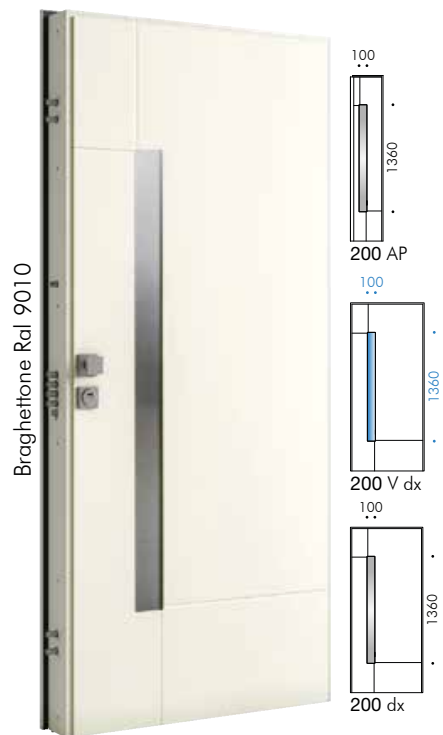

Modello : 200 dx
 Essenza : MDF
 Colore : Ral 9010
 Inserto : cromo satinato

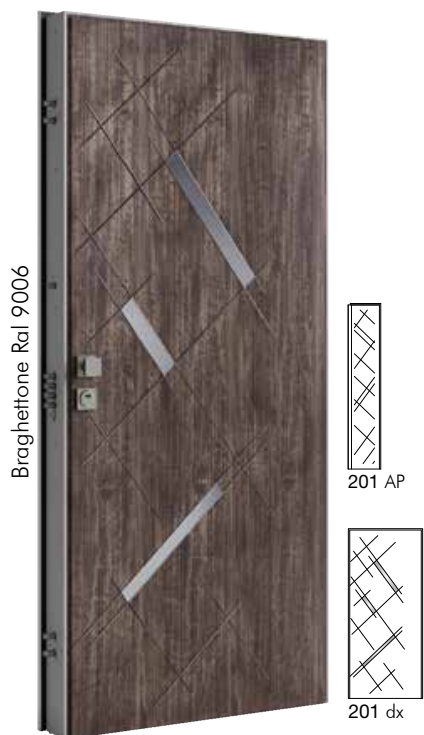

Modello : 201 dx
 Essenza : impiallacciato Rovere
 Colore : tinto grigio anice
 Inserto : cromo satinato



Modello : 161 dx
 Essenza : impiallacciato Rovere orizzontale
 Colore : tinto wengè
 Inserto : cromo satinato

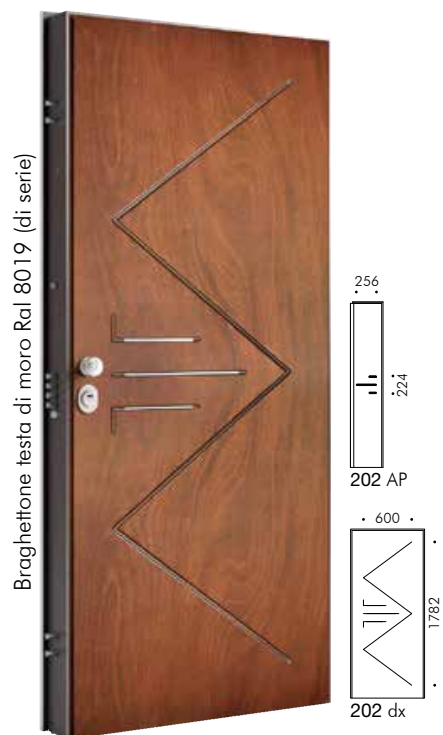

Modello : 202 dx
 Essenza : Okumè
 Colore : tinto noce medio
 Inserto : cromo satinato

Braghettone testa di moro Ral 8019 (di serie)

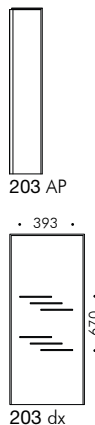

Modello : 203 dx
Essenza : impiallacciato Rovere orizzontale
Colore : tinto noce chiaro
Inserto : cromo satinato

Braghettone Ral 6021

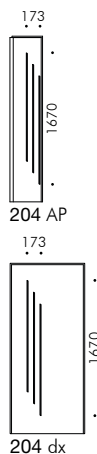

Modello : 204 dx
Essenza : MDF
Colore : Ral 6021
Inserto : cromo satinato

Braghettone Ral 9006

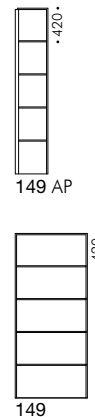

Modello : 149
Essenza : impiallacciato Rovere orizzontale
Colore : tinto wengè
Inserto : cromo satinato

Braghettone testa di moro Ral 8019 (di serie)

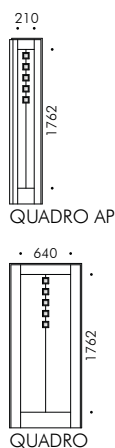

Modello : 150
Essenza : Okumè
Colore : tinto ciliegio
Inserto : cromo satinato

Braghettone testa di moro Ral 8019 (di serie)

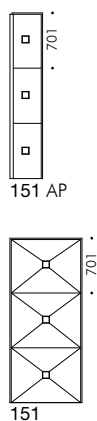

Modello : 151
Essenza : impiallacciato Ciliegio
Colore : naturale legg. tinto
Inserto : cromo satinato

Braghettone Ral 9006

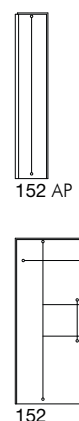

Modello : 152
Essenza : impiallacciato Rovere
Colore : sbiancato
Inserto : cromo satinato



Modello : 154

Essenza : impiallacciato Rovere orizzontale

Colore : tinto wengè

Inserto : cromo satinato

Rivestimenti Pantografati **Collezione ACCIAIO** Particolare lavorazione



198-200-202-203-204

Spessore pannello 14 mm.

Spessore inserto cromo satinato 1 mm,
incassato di 6 mm.



197-199-201-161 Spessore pannello
14 mm.

Spessore inserto cromo satinato 1 mm,
incassato di 1 mm.



149

Spessore pannello 14 mm.

Lavorazione larghezza 14 mm.

Spessore inserto cromo satinato 2 mm,
incassato di 5 mm.

3 RIVESTIMENTI OMNIA PANTOGRAFATI

L'accostamento di materiali base come: legno, pietra, vetro; danno un risultato suggestivo, armonioso e moderno.

Collezione ACCIAIO

Collezione PIETRA-VETRO

Collezione TENDENZA

Collezione CLASSICO900



Modello : 205 sx
Essenza : impiallacciato Rovere
Colore : tinto grigio anice
Inserto : quarzite pietra naturale



Braghettoni testa di moro Ral 8019 (di serie)

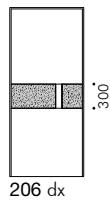

Modello : 206 dx
 Essenza : impiallacciato Rovere orizzontale
 Colore : tinto noce chiaro
 ardesia pietra naturale

Braghettoni testa di moro Ral 8019 (di serie)

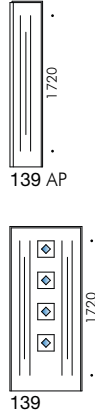

Modello : 139
 Essenza : Okumè
 Colore : tinto ciliegio
 vetro fuso dipinto a mano

Braghettoni Ral 9006

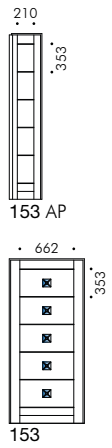

Modello : 153
 Essenza : impiallacciato Ciliegio
 Colore : naturale legg. tinto
 vetro cattedrale-inox

Rivestimenti OMNIA PANTOGRAFATI **Collezione PIETRA-VETRO** Particolare lavorazione



205-206
 Spessore pannello 14 mm. Spessore ardesia
 pietra naturale 2 mm, incassata di 1 mm.

3 RIVESTIMENTI OMNIA PANTOGRAFATI

Collezione ACCIAIO

Collezione PIETRA-VETRO

Collezione **TENDENZA**

Collezione CLASSICO900

Il materiale più usato è MDF idrorepellente, che si presta alla lavorazione tridimensionale caratteristica di questa collezione.

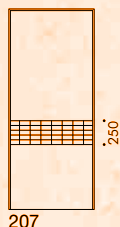



Modello : 207
Essenza : MDF
Colore : Ral 3003

Braghettone Ral 2001

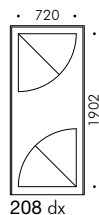

Modello : 208 dx
Essenza : MDF
Colore : Ral 2001

Braghettone Ral 9010

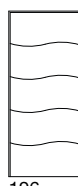

Modello : 196
Essenza : MDF
Colore : Ral 4003 e Ral 9010
laccato lucido

Braghettone testa di moro Ral 8019 (di serie)

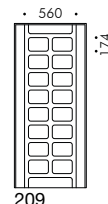

Modello : 209
Essenza : impiallacciato Rovere
Colore : tinto grigio anice

Braghettone Ral 3005

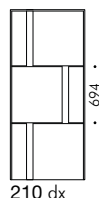

Modello : 210 dx
Essenza : MDF
Colore : Ral 3005

Braghettone Ral 1013

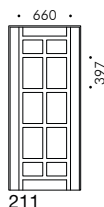

Modello : 211
Essenza : MDF
Colore : Ral 1013 laccato



208
Spessore pannello 14 mm.
Depressione massima lavorazione
tridimensionale 9 mm.



209
Spessore pannello 14 mm. Spessore
lavorazioni tridimensionali 8 mm.

3 RIVESTIMENTI OMNIA PANTOGRAFATI

Collezione ACCIAIO

Collezione PIETRA-VETRO

Collezione TENDENZA

Collezione **CLASSICO900**

In questa collezione sono raggruppati i modelli tradizionali della lavorazione al pantografo, infatti quasi tutti i pannelli hanno forme curve con angoli raggiati.



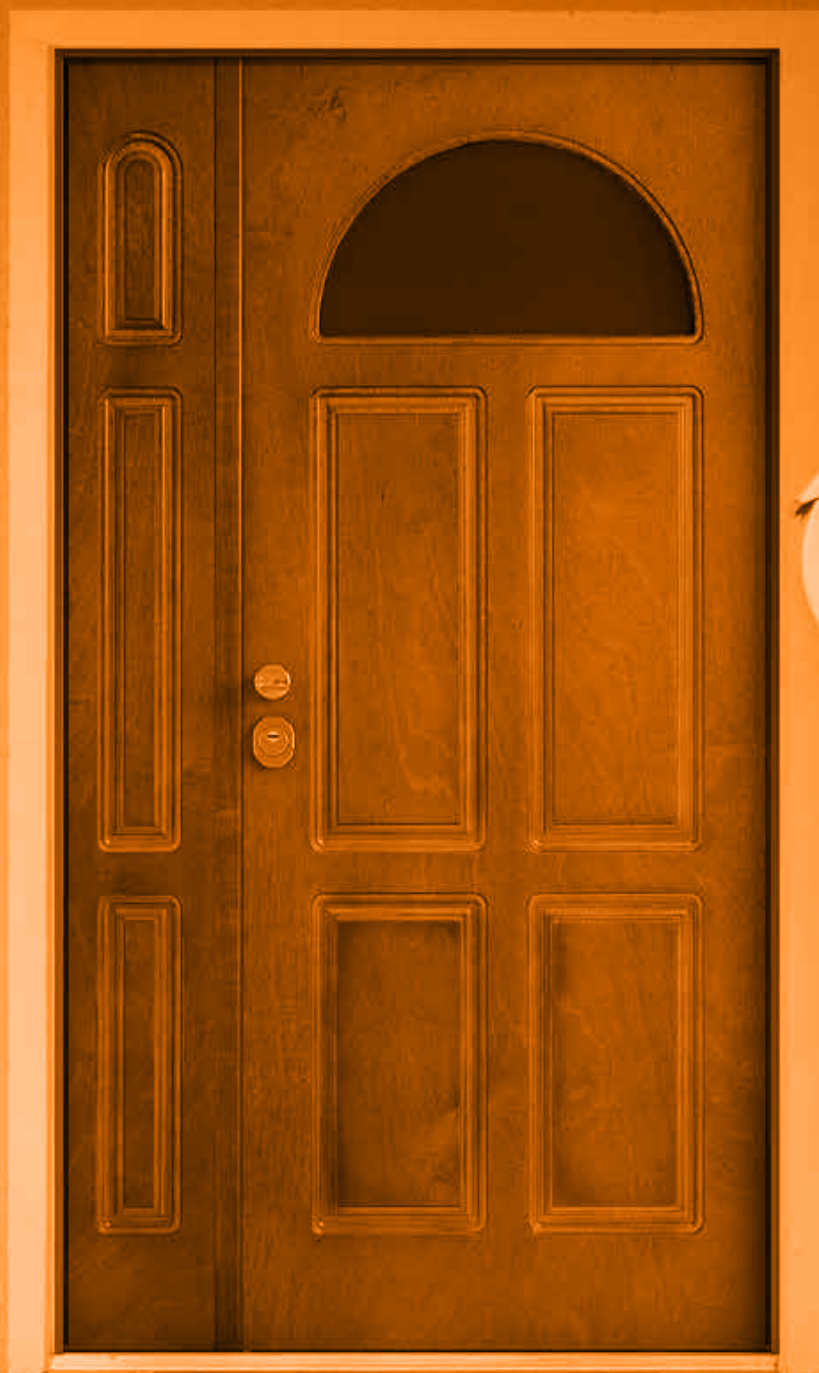
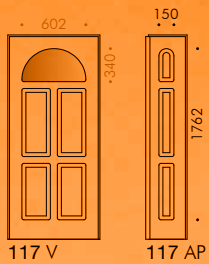

Modello : 117 V + 117 AP
 Essenza : Okumè
 Colore : tinto noce medio

Braghettone testa di moro Ral 8019 (di serie)

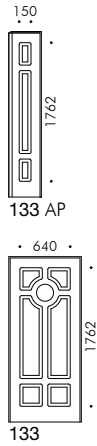

Modello : 133
Essenza : Okumè
Colore : naturale legg. tinto

Braghettone testa di moro Ral 8019 (di serie)

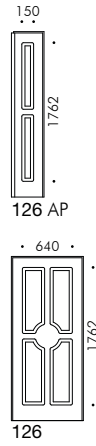

Modello : 126
Essenza : Okumè
Colore : tinto noce medio

Braghettone Ral 5010

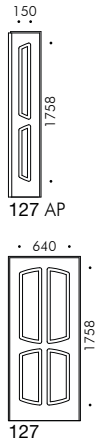

Modello : 127
Essenza : MDF
Colore : Ral 5010

Braghettone Ral 9016

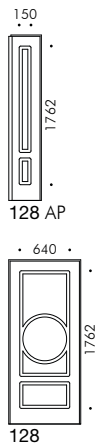

Modello : 128
Essenza : MDF
Colore : Ral 9016

Braghettone testa di moro Ral 8019 (di serie)

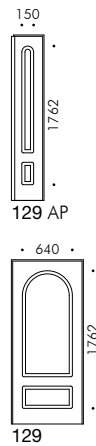

Modello : 129
Essenza : Okumè
Colore : tinto noce medio

Braghettone Ral 4010

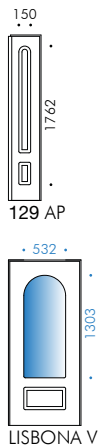

Modello : 129 V
Essenza : MDF
Colore : Ral 4010

Braghettone testa di moro Ral 8019 (di serie)

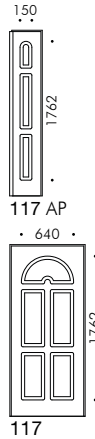

Modello : 117
 Essenza : Okumè
 Colore : tinto noce medio

Braghettone testa di moro Ral 8019 (di serie)

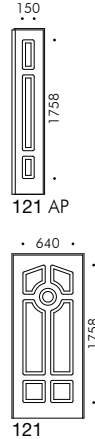

Modello : 121
 Essenza : Okumè
 Colore : tinto noce scuro
 Accessori : battente anello

Braghettone testa di moro Ral 8019 (di serie)

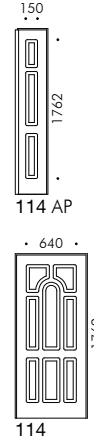

Modello : 114 Okumè
 Essenza : tinto noce chiaro
 Colore :

Braghettone testa di moro Ral 8019 (di serie)

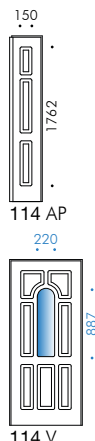

Modello : 114 V Okumè
 Essenza : tinto noce medio
 Colore :

Braghettone Ral 1013

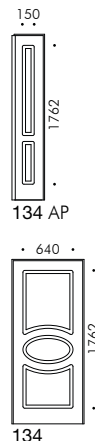

Modello : 134
 Essenza : MDF
 Colore : Ral 1013 laccato
 Lavorazione : tipo Massello

Braghettone Ral 3003

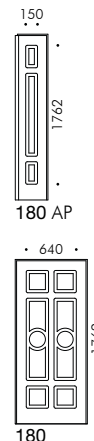

Modello : 180
 Essenza : Okumè
 Colore : tinto simil Ral 3003

Braghettone testa di moro Ral 8019 (di serie)



Modello : 104 V
 Essenza : Okumè
 Colore : tinto mogano medio

Braghettone Ral 6005



Modello : 105 V
 Essenza : MDF
 Colore : Ral 6005

Braghettone Ral 3005

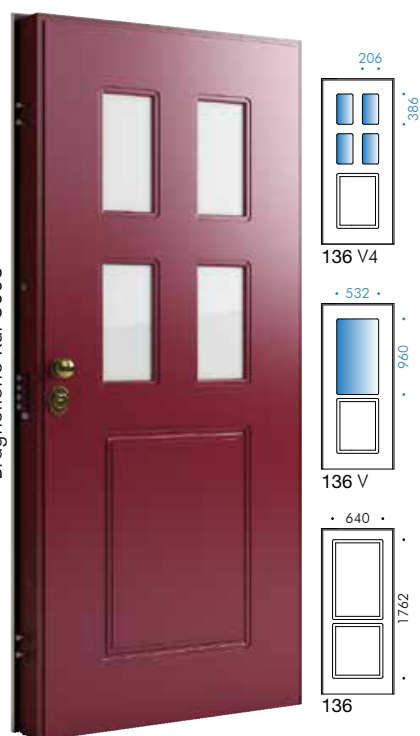

Modello : 136 V4
 Essenza : MDF
 Colore : Ral 3005

Braghettone Ral 6009



Modello : 101 Vmf
 Essenza : Okumè
 Colore : tinto simil Ral 6009

Braghettone testa di moro Ral 8019 (di serie)



Modello : 131
 Essenza : Okumè
 Colore : tinto noce medio

Braghettone testa di moro Ral 8019 (di serie)



Modello : 132
 Essenza : Okumè
 Colore : tinto ciliegio

NOTA: * L'ancoraggio del chiodo presenta due fori parzialmente visibili.

Braghettone Ral 3005

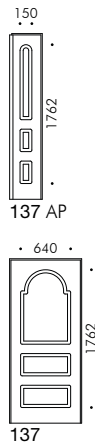

Modello : 137
 Essenza : MDF
 Colore : Ral 3005 laccato
 Accessori : battente Inghilterra

Braghettone testa di moro Ral 8019 (di serie)

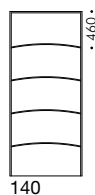

Modello : 140
 Essenza : impiallacciato Ciliegio
 Colore : naturale legg. tinto

Braghettone testa di moro Ral 8019 (di serie)



Modello : 156 P*
 Essenza : Okumè
 Colore : tinto noce scuro



Modello : PERLINATO RI
 Essenza : impiallacciato Rovere
 Colore : tinto grigio anice

Braghettone testa di moro Ral 8019 (di serie)

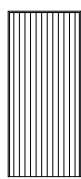

187

Modello : 187
Essenza : Okumè
Colore : naturale legg. tinto

Braghettone Ral 9006



187 B

Modello : 187 B
Essenza : impiallacciato Rovere
Colore : tinto grigio tortora

Braghettone Ral 6009

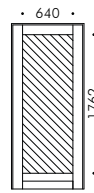

187 C

Modello : 187 C
Essenza : Okumè
Colore : tinto simil Ral 6009

Braghettone testa di moro Ral 8019 (di serie)

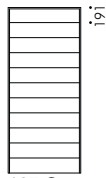

187 G

Modello : 187 G
Essenza : Okumè
Colore : tinto noce medio

Braghettone Ral 9006

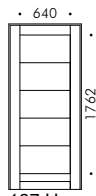

187 H

Modello : **PERLINATO H**
Essenza : impiallacciato Rovere
Colore : naturale legg. tinto

Braghettone testa di moro Ral 8019 (di serie)

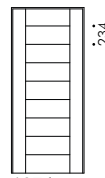

187 I

Modello : 187 I
Essenza : impiallacciato Rovere
Colore : tinto noce medio



TUTTI I MODELLI TRANNE I PERLINATI

Spessore pannello 14 mm.
Lavorazione larghezza 46 mm
e profondità 9 mm.



156 P

Spessore pannello 14 mm.
Lavorazione larghezza 45 mm
e profondità 7 mm.



187 L

Spessore pannello 14 mm.
Lavorazione larghezza 10 mm
e profondità 3 mm.



TUTTI I PERLINATI TRANNE 187 L Spessore pannello 14 mm. Lavorazione larghezza 5 mm e profondità 3 mm.



Okumè naturale legg. tinto



Okumè tinto noce chiaro



Okumè tinto noce medio



Okumè tinto noce scuro

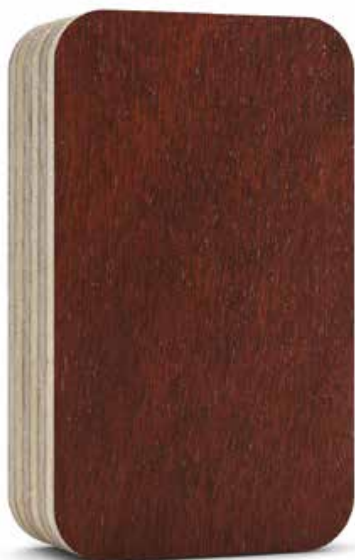

Okumè tinto mogano medio



Okumè tinto ciliegio



Okumè impiallacciato Ciliegio legg. t.



Okumè impiallacciato Rovere naturale legg. t.



Okumè impiallacciato Rovere t. noce chiaro

NOTA: Attenzione, la cartella colori è indicativa, nella realtà i pannelli possono presentare delle differenze.



Okumè impiallacciato Rovere t. noce medio



Okumè impiallacciato Rovere t. noce scuro



Okumè impiallacciato Rovere sbiancato



Okumè impiallacciato Rovere t. wengè



Okumè impiallacciato Rovere t. grigio tortora



Okumè impiallacciato Rovere t. grigio anice



Okumè tinto simil Ral 6009* (verde bosco)



Okumè tinto simil Ral 3003* (rosso rubino)



MDF laccato Ral 6021 testurizzato

* Gli OMNIA PANTOGRAFATI Okumè tinto simil Ral sono realizzabili solamente nei colori Ral 6009 e Ral 3003.

Tutti i colori Ral scuri possono essere realizzati su pantografati Okumè impiallacciato Rovere.

Tutti i colori Ral chiari possono essere realizzati su pantografati Okumè impiallacciato Rovere, ma non possiamo dare garanzie sul risultato del colore finale. I colori Ral 1013, 1015, 9001, 9002, 9003, 9010 e 9016

Garanzia  esposti come indicati

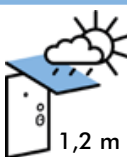
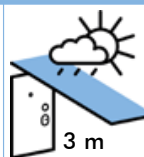
Misure minimo modelli anta grande/piccola	MODELLI	ESPOSIZIONE		ESSENZE				Naturale legg. tinto	Noce chiaro	Noce medio	Noce scuro
		 1,2 m Riparata Tutti i modelli in essenza Okumè	 3 m Molto riparata Tutti i modelli laccati MDF	Okumè verticale Okumè	Okumè verticale Rovere	Okumè orizzontale Rovere	Okumè verticale Ciliegio				
cm	Collezione ACCIAIO pag. 100										
60/30	197	✓	✓	✓	✓	✓	✓	✓	✓	✓	✓
75/30	198 (dx-sx)	✓	✓	✓	✓	✓	✓	✓	✓	✓	✓
75/30	199 (dx-sx)	✓	✓	✓	✓	✓	✓	✓	✓	✓	✓
60/30	200 (dx-sx)	✓	✓	✓	✓	✓	✓	✓	✓	✓	✓
75/30	201 (dx-sx)	✓	✓	✓	✓	✓	✓	✓	✓	✓	✓
70/40	161 (dx-sx)	✓	✓	✓	✓	✓	✓	✓	✓	✓	✓
70/30	202 (dx-sx)	✓	✓	✓	✓	✓	✓	✓	✓	✓	✓
65/30	203 (dx-sx)	✓	✓	✓	✓	✓	✓	✓	✓	✓	✓
50/30	204 (dx-sx)	✓	✓	✓	✓	✓	✓	✓	✓	✓	✓
50/30	149	✓	✓	✓	✓	✓	✓	✓	✓	✓	✓
50/30	150	✓	✓	✓	✓	✓	✓	✓	✓	✓	✓
70/30	151	✓	✓	✓	✓	✓	✓	✓	✓	✓	✓
50/30	152	✓	✓	✓	✓	✓	✓	✓	✓	✓	✓
50/40	154	✓	✓	✓	✓	✓	✓	✓	✓	✓	✓
		✓	✓	✓	✓	✓	✓	✓	✓	✓	✓
	Collezione PIETRA-VETRO pag. 106	✓	✓	✓	✓	✓	✓	✓	✓	✓	✓
65/40	205 (dx-sx)	✓	✓	✓	✓	✓	✓	✓	✓	✓	✓
65/40	206 (dx-sx)	✓	✓	✓	✓	✓	✓	✓	✓	✓	✓
60/30	139	✓	✓	✓	✓	✓	✓	✓	✓	✓	✓
50/30	153	✓	✓	✓	✓	✓	✓	✓	✓	✓	✓
		✓	✓	✓	✓	✓	✓	✓	✓	✓	✓
	Collezione TENDENZA pag. 108	✓	✓	✓	✓	✓	✓	✓	✓	✓	✓
50/40	207	✓	✓	✓	✓	✓	✓	✓	✓	✓	✓
75/40	208 (dx-sx)	✓	✓	✓	✓	✓	✓	✓	✓	✓	✓
70/40	196	✓	✓	✓	✓	✓	✓	✓	✓	✓	✓
80/40	209	✓	✓	✓	✓	✓	✓	✓	✓	✓	✓
75/40	210 (dx-sx)	✓	✓	✓	✓	✓	✓	✓	✓	✓	✓
80/40	211	✓	✓	✓	✓	✓	✓	✓	✓	✓	✓

MATERIALE:

Stratificato marino a fibre parallele Okumè, spessore 14 mm (a facciavista e fondo misura pannello 125x250 cm).
 Stratificato marino a fibre parallele Okumè, impiallacciato Rovere, spessore 14 mm (a facciavista e fondo misura 125x250 cm).
 Stratificato marino a fibre parallele Okumè, impiallacciato Ciliegio, spessore 14 mm (a facciavista e fondo misura 125x250 cm).
 MDF idrorepellente per i laccati, spessore 14 mm. In alternativa si può sostituire il materiale MDF in POLIURETANO ESPANSO 600 (EFM TECH) per i laccati, spessore 12 mm e misure pannello 125x250 cm.

FINITURA:

Verniciatura trasparente per esterni all'acqua.
 Laccatura per esterni a solvente tutti i colori Ral, finitura opaca grinz (a richiesta liscia).

ALTRE NOTIZIE:

Tutti i modelli in foto e disegnati, sono per porte misura 90x210 cm e anta piccola 40x210 cm. Cambiando le misure si hanno delle variazioni nelle proporzioni.
 Fasce di rispetto, anta grande cieca 110 mm, anta grande finestrata 195 mm, anta piccola cieca 70 mm, anta piccola finestrata 110 mm.
 Nel caso di anta piccola finestrata misura minima 33 cm.
 Per la gestione di pannelli finestrati non presenti su questo Catalogo c'è una maggiorazione di costo.

Rivestimenti OMNIA PANTOGRAFATI *Schema riepilogativo*

MORDENZATURE							LACCATI*	INSERTI	FINISTRATI	MODELLI			
Ciliegio naturale legg. tinto solo Okumè	Mogano medio solo Okumè	Wengè solo Rovere	Sbiancato solo Rovere	Grigio Anice solo Rovere	Grigio Tortora solo Rovere	Simil RAL Okumè Ral 3003 Ral 6009	 Colori RAL solo MDF idrorepellenti	METALLO/PIETRA/VETRO	Il modello prevede una finestratura**	Anta 90 cm Larghezza vetro (mm)	✓riferito a modelli scritti in arancio	Misure minimo modelli anta grande/piccola	
											Collezione CLASSICO900 pag. 112	cm	
✓	✓	✓	✓	✓	✓	✓	✓	✓				133	60/30
✓	✓	✓	✓	✓	✓	✓	✓	✓				126	60/30
✓	✓	✓	✓	✓	✓	✓	✓	✓				127	60/30
✓	✓	✓	✓	✓	✓	✓	✓	✓	✓	100		128	50/30
✓	✓	✓	✓	✓	✓	✓	✓	✓	✓	532		129	60/30
✓	✓	✓	✓	✓	✓	✓	✓	✓	✓	602		117	60/30
✓	✓	✓	✓	✓	✓	✓	✓	✓				121	60/30
✓	✓	✓	✓	✓	✓	✓	✓	✓	✓	220		114	65/30
✓	✓	✓	✓	✓	✓	✓	✓	✓				134	50/30
✓	✓	✓	✓	✓	✓	✓	✓	✓				180	60/30
✓	✓	✓	✓	✓	✓	✓	✓	✓	✓	602		104	50/30
✓	✓	✓	✓	✓	✓	✓	✓	✓	✓	532		105	50/30
✓	✓	✓	✓	✓	✓	✓	✓	✓	✓	532		136	60/30
✓	✓	✓	✓	✓	✓	✓	✓	✓				131	70/30
✓	✓	✓	✓	✓	✓	✓	✓	✓				132	70/30
✓	✓	✓	✓	✓	✓	✓	✓	✓				137	50/30
✓	✓	✓	✓	✓	✓	✓	✓	✓				140	50/30
✓	✓	✓	✓	✓	✓	✓	✓	✓				156 P	50/30
✓	✓	✓	✓	✓	✓	✓	✓	✓				187	50/40
✓	✓	✓	✓	✓	✓	✓	✓	✓				187 B	50/40
✓	✓	✓	✓	✓	✓	✓	✓	✓				187 C	50/40
✓	✓	✓	✓	✓	✓	✓	✓	✓				187 G	50/40
✓	✓	✓	✓	✓	✓	✓	✓	✓				187 H	50/40
✓	✓	✓	✓	✓	✓	✓	✓	✓				187 I	50/40
✓	✓	✓	✓	✓	✓	✓	✓	✓				187 L	60/30
		✓	✓	✓	✓		✓						
		✓	✓	✓	✓		✓						
		✓	✓	✓	✓		✓						

LEGENDA:

✓ / ✓ - esposizione, finitura, inserto, finestratura possibile

Spazio vuoto - esposizione, finitura, inserto, finestratura non possibile

NOTE: * Finitura lucida liscia a richiesta. Richiedere preventivo.

** Possiamo realizzare finestrature a campione anche su modelli non previsti, previa verifica fattibilità.

*** Ante piccole in comune a tutta la Collezione Classico900 e acquisiscono le caratteristiche dei modelli anta grande a cui vengono abbinati.

4 RIVESTIMENTI ATENA IN PVC

Collezione Z5

Collezione EM

SPESORE



GARANZIA



ESPOSIZIONE

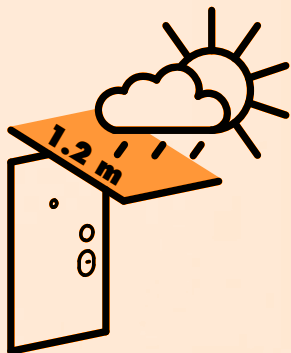

Posa esterna riparata
Tutti i modelli ciechi

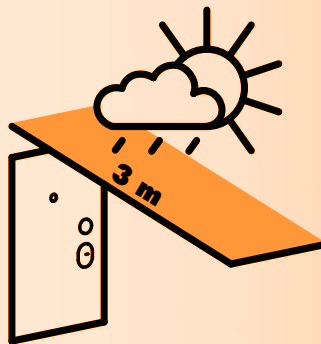

Posa esterna molto riparata
Tutti i modelli finestrati*

Nella Collezione Z5 ci sono
una serie di pannelli che
vanno dallo stile classico allo
stile moderno i più usati.

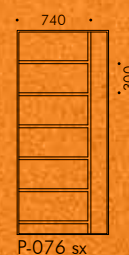

Modello : **P-076 sx**
Materiale : PVC
Colore : 436-2007 Rovere scuro
Accessori : maniglione Q100



Modello : **P-001**
 Materiale : PVC
 Colore : 2.0057 004-130300
 Desert Oak



Modello : **P-006**
 Materiale : PVC
 Colore : 436-3041 Noce sorrento
 naturale



Modello : **P-007**
 Materiale : PVC
 Colore : 456-5057 Bianco brillante



Modello : **P-010**
 Materiale : PVC
 Colore : 470-3003 Rovere cemento



Modello : **P-012**
 Materiale : PVC
 Colore : 436-2075 Rovere mocca



Modello : **P-014**
 Materiale : PVC
 Colore : 436-3077
 Newcastle oak khaki

Braghettone Ral 9006

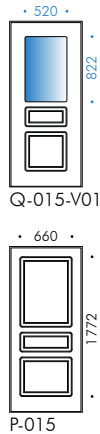

Modello : **P-015**
 Materiale : PVC
 Colore : 456-3081
 Sheffield oak light

Braghettone Ral 8003

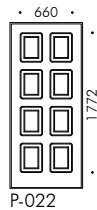

Modello : **P-022**
 Materiale : PVC
 Colore : 436-2036 Rovere Gold

Braghettone Ral 6005

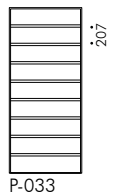

Modello : **P-033**
 Materiale : PVC
 Colore : 426-5014 Verde

Braghettone Ral 5007

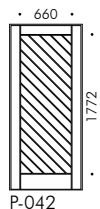

Modello : **P-042**
 Materiale : PVC
 Colore : 436-5026 Blu brillante

Braghettone testa di moro Ral 8019 (di serie)

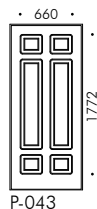

Modello : **P-043**
 Materiale : PVC
 Colore : 436-2048 Noce medio

Braghettone Ral 9001

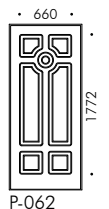

Modello : **P-062**
 Materiale : PVC
 Colore : 456-5015 Beige
 Accessori : battente anello

Braghettone Ral 8003

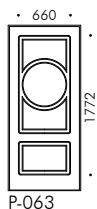

P-063

Modello : **P-063**
 Materiale : PVC
 Colore : 436-2036 Rovere Gold

Braghettone Ral 7016

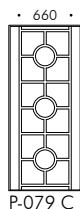

P-079 C

Modello : **P-079-C**
 Materiale : PVC
 Colore : 436-6003
 Gale grey finesse

Braghettone Ral 8003

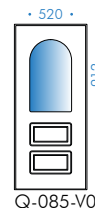

Q-085-V01

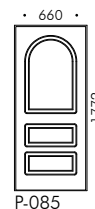

P-085

Modello : **P-085**
 Materiale : PVC
 Colore : 436-2036 Rovere Gold

Braghettone Ral 8003

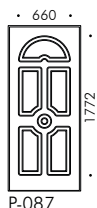

P-087

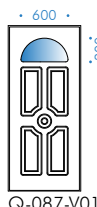

Q-087-V01

Modello : **Q-087-V01**
 Materiale : PVC
 Colore : 436-2036 Rovere Gold

Braghettone Ral 9003



P-091

Modello : **P-091**
 Materiale : PVC
 Colore : 456-7030 Bianco semilucido

Braghettone Ral 7001

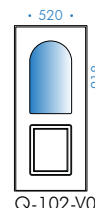

Q-102-V01

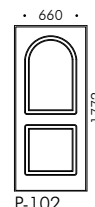

P-102

Modello : **P-102**
 Materiale : PVC
 Colore : 436-5049 Grigio chiaro

Braghettone Ral 8003

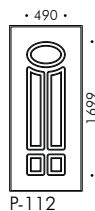

P-112

Modello : **P-112**
 Materiale : PVC
 Colore : 436-5013 Rosso

Braghettone Ral 9016



P-120

Modello : **P-120**
 Materiale : PVC
 Colore : 470-6030 Bianco opaco

Braghettone Ral 9016

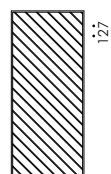

P-123 dx

Modello : **P-123 dx**
 Materiale : PVC
 Colore : 456-7030 Bianco semilucido

Braghettone testa di moro Ral 8019 (di serie)

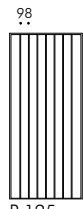

P-125

Modello : **P-125**
 Materiale : PVC
 Colore : 436-2048 Noce medio

Braghettone Ral 8003

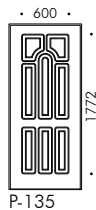

P-135

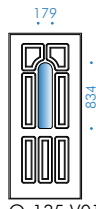

Q-135-V01

Modello : **Q-135-V01**
 Materiale : PVC
 Colore : 436-2036 Rovere Gold

Braghettone testa di moro Ral 8019 (di serie)

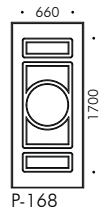

P-168

Modello : **P-168**
 Materiale : PVC
 Colore : 9.0049 195-101100
 Shogun AD

Braghettone Ral 6009

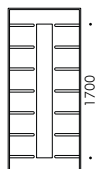

P-180

200

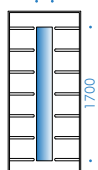

Q-180-V01

Modello : **Q-180-V01**
 Materiale : PVC
 Colore : 436-6021 Verde scuro

Braghettone testa di moro Ral 8019 (di serie)

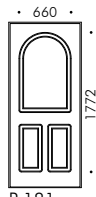

P-181

Modello : **P-181**
 Materiale : PVC
 Colore : 9.0049 240-114800
 Winchester XA

Braghettone Ral 9006

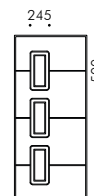

P-190 dx

245

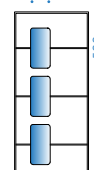

Q-190-V03 dx

Modello : **Q-190-V03 dx**
 Materiale : PVC
 Colore : 436-6010 Marrone nerastro

Braghettone Ral 5003

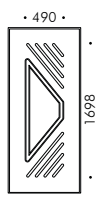

P-194 dx

490

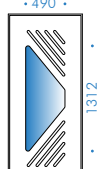

Q-194-V01 dx

Modello : **Q-194-V01 dx**
 Materiale : PVC
 Colore : 436-5006 Blu acciaio

Braghettone Ral 9016

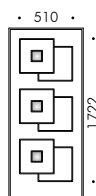

P-PL-302 dx

Modello : **P-PL-302 dx**
 Materiale : PVC
 Colore : 436-1011 Legno mocca
 Inserto : 9.1293 010-119500
 Earl platinum

Braghettone Ral 7016

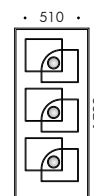

P-PL-303 dx

Modello : **P-PL-303 dx**
 Materiale : PVC
 Colore : 436-6003 Gale grey finesse
 Inserto : 456-7030 Bianco semilucido



P-363 dx

Modello : **P-363 dx**
Materiale : PVC
Colore : 02.12.76.000014-119501 Silver V
Accessori : maniglione STEEL 101 INOX

Braghettone Ral 9006

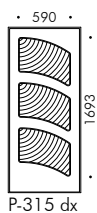

P-315 dx

Modello : **P-315 dx**
 Materiale : PVC
 Colore : 9.1293 001-119500
 Crown Platin

Braghettone Ral 7039



P-351 dx

Modello : **P-351 dx**
 Materiale : PVC
 Colore : 470-6047 simil Ral 7039

Braghettone Ral 7016



P-357 dx

Modello : **P-357 dx**
 Materiale : PVC
 Colore : 436-6003
 Gale grey finesse

Braghettone Ral 9006

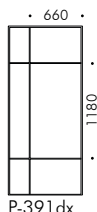

P-391 dx

Modello : **P-391 dx**
 Materiale : PVC
 Colore : 470-3003 Rovere cemento



P-006, P-007, P-010, ...
Spessore pannello 12 mm. Fresa barocca larghezza 58 mm e profondità 5 mm.



P-033, P-076 DX, P-079 C, ...
Spessore pannello 12 mm. Fresa V con fondo piatto larghezza 30 mm e profondità 2 mm.



P-042, P-PL-302 DX, P-PL-303 DX, ...
Spessore pannello 12 mm. Canalino tondo larghezza 10 mm e profondità 1,5 mm.

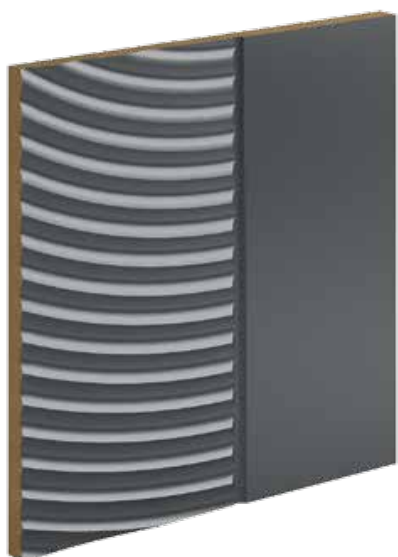

P-315 DX
Spessore pannello 12 mm. Effetto 3D in altorilievo larghezza 15 mm e profondità 3 mm.



P-363 DX
Spessore pannello 12 mm. Effetto 3D in bassorilievo larghezza 15 mm e profondità 3 mm.

4 RIVESTIMENTI ATENA IN PVC

Collezione Z5

Collezione EM



Nella Collezione EM,
ad eccezione del modello
116 che è un classico, tutti gli
altri sono pannelli di
tendenza.



Modello : 116
Materiale : PVC
Colore : 6125 05-116700 Verde scuro

Braghettone Ral 8003

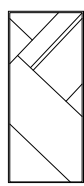

FLAT dx

Modello : **FLAT dx**
 Materiale : PVC
 Colore : 9.2178 001-116700
 Rovere Gold

Braghettone Ral 1019

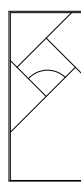

JUMPER dx

Modello : **JUMPER dx**
 Materiale : PVC
 Colore : 2.0057 005-130300
 Mountain Oak

Braghettone Ral 7004

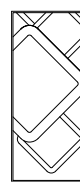

TENDER dx

Modello : **TENDER dx**
 Materiale : PVC
 Colore : 7155 05-116700
 Grigio chiaro

Braghettone Ral 7006

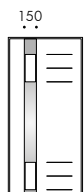

CICLONE dx

Modello : **CICLONE dx**
 Materiale : PVC
 Colore : 9.3241 002-119500 AnTEAK
 Inserto : acciaio inox

Braghettone Ral 1019

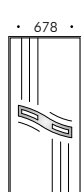

EVOC dx

Modello : **EVOC dx**
 Materiale : PVC
 Colore : 2.0057 005-130300
 Mountain Oak
 Inserto : acciaio inox

Braghettone Ral 9005

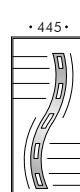

MAGNUM dx

Modello : **MAGNUM dx**
 Materiale : PVC
 Colore : 02.11.71.000042-809700
 Nero grigio
 Inserto : acciaio inox



Modello : **TORNADO**
 Materiale : PVC
 Colore : 2.0057 004-130300 Desert Oak
 Inserto : acciaio inox

Rivestimenti ATENA IN PVC **Collezione EM** Particolare lavorazione



FLAT dx
 Spessore pannello 12 mm. Fresa a V larghezza 6 mm e profondità 3 mm.



JUMPER dx
 Spessore pannello 12 mm. Fresa a V con fondo piatto larghezza 10 mm e profondità 3 mm.



CICLONE dx
 Spessore pannello 12 mm.
 Spessore inserto cromo satinato 2 mm, incassato di 1 mm.



2.0057 004-130300 Desert Oak



436-2036 Rovere Gold



436-2048 Noce medio



436-2075 Rovere mocca



456-7030 Bianco semilucido



436-5049 Grigio chiaro



02.12.76.000014-119501 Silver V



9.1293 001-119500 Crown platin

NOTA: Attenzione, la cartella colori è indicativa, nella realtà i pannelli possono presentare delle differenze.

Rivestimenti ATENA IN PVC Schema riepilogativo

Garanzia  esposti come indicati

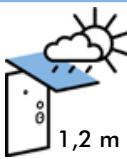
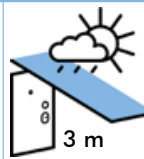
MODELLI		ESPOSIZIONE		INSERTI	FINISTRATI*	MODELLI	
Misure minimo modelli anta grande/piccola cm	✓/verificato a modelli scritti in verde	 1,2 m	 3 m	PVC/ METALLO/ PIETRA	Il modello prevede finestrature** Anta 90 cm Larghezza vetro (mm)	✓/verificato a modelli scritti in arancio	Misure minimo modelli anta grande/piccola cm
		Riparata Tutti i modelli ciechi	Molto riparata Tutti i modelli finestrati				
Collezione Z5 pag. 124						Collezione Z5	
50/26	P-001	✓	✓			P-168	65
70/30	P-006	✓	✓			P-180	65
90/30	Q-006-V01		✓	✓	522 200	Q-180-V01	65
70/30	P-007	✓	✓			P-181	65/30
90/30	Q-007-V01	✓	✓		522	P-190 (dx-sx)	75/30
70/30	P-010	✓	✓		245	Q-190-V03 (dx-sx)	75/30
90/30	Q-010-V01	✓	✓		522	P-194 (dx-sx)	80/30
65/30	P-012	✓	✓		490	Q-194-V01 (dx-sx)	90/30
65/30	P-014	✓	✓	✓		P-PL 302 (dx-sx)	90/30
65/30	P-015	✓	✓	✓		P-PL 303 (dx-sx)	65/30
90/30	Q-015-V01	✓	✓		522	P-315 (dx-sx)	65/30
70/30	P-022	✓	✓			P-351 (dx-sx)	65/30
50	P-033	✓	✓			P-357 (dx-sx)	90/30
55/30	P-042	✓	✓			P-363 (dx-sx)	70/30
65/30	P-043	✓	✓			P-391 (dx-sx)	50
70/30	P-062	✓	✓			P-201***	30
55/30	P-063	✓	✓		100 min.	Q-201-V01***	32
60/26	P-076 (dx-sx)	✓	✓			P-202***	30
70/26	P-079-C	✓	✓			P-206***	30
70/30	P-085	✓	✓			P-207***	30
90/30	Q-085-V01	✓	✓		522	P-208***	30
70/30	P-087	✓	✓			P-213***	30
90/30	Q-087-V01		✓	✓	602 100 min.	Q-213-V03***	32
70/30	P-091	✓	✓			Collezione EM pag. 134	
65/30	P-102	✓	✓			116	70/30
90/30	Q-102-V01	✓	✓		522	FLAT (dx-sx)	75/30
70/30	P-112	✓	✓			JUMPER (dx-sx)	75/30
65/30	P-120	✓	✓			TENDER (dx-sx)	75/30
55	P-123 (dx-sx)	✓	✓	✓		CICLONE (dx-sx)	75/26
50	P-125	✓	✓	✓		EVOG (dx-sx)	75
75/30	P-135	✓	✓	✓		MAGNUM (dx-sx)	75/26
75/30	Q-135-V01	✓	✓	✓	179	TORNADO	75/26

LEGENDA:

✓/✓ - esposizione, inserto, finestratura possibile

Spazio vuoto - esposizione, inserto, finestratura non possibile

NOTE: * Sui pannelli finestrati la pellicola PVC è su entrambi i lati.
** Possiamo realizzare finestrature a campione anche su modelli non previsti, previa verifica fattibilità.
*** Anta speciale progettata per i modelli della collezione

FERRARO

ferraroporte.com +39 0825 881321 info@ferraroporte.com

Codice Hornschuch-Skay	Equivalente Renolit	Descrizione	Effetto/Tipo	Ral indicativo	Impiego*
Not available	9.0049 158-101100	Sherwood G	Legno		
Not available	9.0049 201-101100	Sherwood W	Legno		
436-2007	9.2052 089-116700	Rovere scuro	Legno		
436-2001	9.2065 021-116700	Mogano largo	Legno		
436-2002	9.2097 013-116700	Mogano stretto	Legno		
436-2036	9.2178 001-116700	Rovere Gold	Legno		1
436-2075	9.2178 007-116700	Rovere mocca	Legno		3
436-2035	9.2178 008-116700	Noce terra	Legno		6
436-2022	9.3152 009-116700	Douglas	Legno		
436-2060	9.3162 002-116700	Macorè	Legno		
436-2032	9.3202 001-116700	Ciliegio Piemonte	Legno		
436-2048	Not available	Noce medio	Legno		5
Not available	9.0049 233-114800	Siena PR	Legno liscio		
Not available	9.0049 240-114800	Winchester XA	Legno liscio		
Not available	9.3241 002-119500	AnTEAK	Legno liscio		
436-3078	9.3211 005-114800	Irish oak (quercia)	Legno liscio		
436-3077	Not available	Newcastle oak khaki	Legno liscio		10
436-3059	9.0049 237-114800	Noce terra liscio	Legno liscio		
436-3031	Not available	Betulla rossa	Legno liscio		
436-3041	Not available	Noce sorrento naturale	Legno liscio		
436-3042	Not available	Noce sorrento balsamico	Legno liscio		
436-3043	Not available	Cherry amaretto	Legno liscio		
436-3058	Not available	Noce amaretto	Legno liscio		
436-3062	Not available	Noce kolonial	Legno liscio		
436-3086	Not available	Sheffield oak grey	Legno liscio		
456-3081	Not available	Sheffield oak light	Legno liscio		7
436-1011	Not available	Legno mocca	Legno liscio metallizzato		
436-1001	Not available	Alluminio	Metallizzati	9022	
436-1004	Not available	Platino	Metallizzati	7030	
436-1005	Not available	Quarzo	Metallizzati	7037	
436-1007	Not available	Bronzo	Metallizzati	1036	
436-1008	Not available	Titanio	Metallizzati	7002	
456-5015	49113-101100	Beige	Ral effetto legno	9001	
456-5054	1379 05-167	Crema	Ral effetto legno	9001	
436-5008	3005 05-116700	Rosso borgogna	Ral effetto legno	3005	
436-5013	3081 05-116700	Rosso	Ral effetto legno	3011	
436-5026	5007	Blu brillante	Ral effetto legno	5007	
436-5006	5150 05-116700	Blu acciaio	Ral effetto legno	5011	
426-5014	6005 05-116700	Verde	Ral effetto legno	6005	
436-5021	6125 05-116700	Verde scuro	Ral effetto legno	6009	8
436-5003	7016 05-116700	Grigio scuro	Ral effetto legno	7016	
436-5049	7155 05-116700	Grigio chiaro	Ral effetto legno	7001	
436-5063	7251 05-116700	Light grey	Ral effetto legno	7035	
426-5011	8875 05-116700	Chocolate brown	Ral effetto legno	8019	
456-5053	9152 05-168	Bianco 9010	Ral effetto legno	9010	4
426-1809	Not available	Bianco frassino	Ral effetto legno	9003	9
456-5057	9294 05-179	Bianco brillante	Ral effetto legno	9003	
436-6003	49122	Gale grey finesse	Ral liscio	7016	
436-7049	7155 05-083	Titanium SFTN	Ral liscio	7001	
456-7030	02.12.91.000018-809700	Bianco semilucido	Ral liscio	9016	2
436-6010	Not available	Marrone nerastro	Ral liscio opaco	8022	

NOTA: * Verificare i codici ed i colori in maniera autonoma, non ci assumiamo responsabilità per eventuali errori. I numeri indicano le prime 10 pellicole in PVC più utilizzate.

Rivestimenti ATENA IN PVC **Tabella comparativa** colori rivestimenti in PVC

Codice Hornschuch-Skay	Equivalente Renolit	Descrizione	Effetto/Tipo	Ral indicativo	Impiego*
436-6013	Not available	Rosso	Ral liscio opaco	3011	
436-6021	Not available	Verde scuro	Ral liscio opaco	6009	
Not available	2.0057 004-130300	Desert Oak	Effetto legno		
Not available	02.12.76.000014-119501	Silver V	Metallizzati	7040	
Not available	9.1293 001-119500	Crown Platin	Metallizzati	7043	
470-6030	Not available	Bianco opaco	Ral liscio	9016	
470-3003	Not available	Rovere cemento	Legno		
470-6047	Not available	Simil Ral 7039	Ral liscio opaco	7039	
Not available	9.0049 195-101100	Shogun AD	Legno liscio		
Not available	2.0057 005-130300	Mountain Oak	Legno		
Not available	02.11.71.000042-809700	Nero grigio	Ral liscio	7021	
Not available	9.12193 010-119500	Earl Platinum	Metallizzati		

MATERIALE:

MDF idrorepellente rivestita con pellicola PVC un solo lato (modelli finestrati su entrambi i lati). Misura pannello max 110x280 cm, spessore 12 mm.

ALTRE NOTIZIE:

Tutti i modelli in foto e disegnati, sono per porte misura 90x210 cm e anta piccola 40x210 cm. Cambiando le misure si hanno delle variazioni nelle proporzioni.

Fasce di rispetto, anta grande cieca 110 mm, anta grande finestrata 200 mm, anta piccola cieca 70 mm, anta piccola finestrata 110 mm.

Nel caso di anta piccola finestrata misura minima 33 cm.

Possiamo realizzare modelli a campione, pellicole PVC a richiesta, previa verifica fattibilità.

Per la gestione di pannelli finestrati non presenti su questo Catalogo c'è una maggiorazione di costo.

NOTA: Verificare i codici ed i colori in maniera autonoma, non ci assumiamo responsabilità per eventuali errori.

* I numeri indicano le prime 10 pellicole in PVC più utilizzate.

5 RIVESTIMENTI ARCADIA IN ALLUMINIO

Collezione ETERNITY

Collezione STYLE

Collezione GLUED

Collezione IMPRESSION

Collezione NOVECENTO

Collezione CARVED

Collezione ARCADIA SERIE II

SPESSORE



7
Millimetri

GARANZIA



ESPOSIZIONE



Posa esterna
Tutti i modelli ciechi

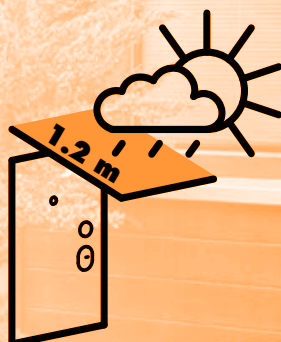

Posa esterna riparata
Tutti i modelli finestrati

Grazie alla sua tipica lavorazione ad increspature è, attualmente, la collezione più fashion.

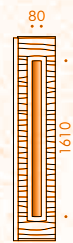

SAHARA/HS1

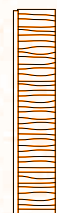

SAHARA/HS

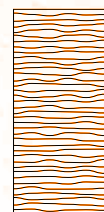

SAHARA/H

Modello : **SAHARA/H**
Colore : Ral 9005 Grinz
Accessori : maniglione A955 LD 170

Braghettone Ral 9002

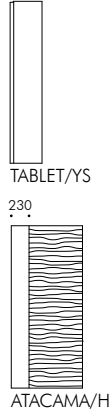

Modello : **ATACAMA/H**
 Colore : Abete bianco RP14L

Braghettone testa di moro Ral 8019 (di serie)

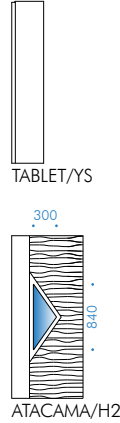

Modello : **ATACAMA/H2**
 Colore : Ral 8019 Grinz

Braghettone Antracite P016V Grinz

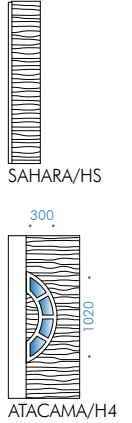

Modello : **ATACAMA/H4**
 Colore : Antracite P016V Grinz

Braghettone Ral 9001

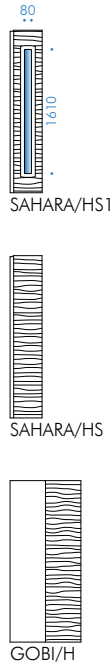

Modello : **GOBI/H**
 Colore : Ral 9001 opaco

Braghettone Ral 7044

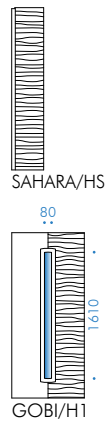

Modello : **GOBI/H1**
 Colore : Ral 7044 opaco

Braghettone Ral 9016

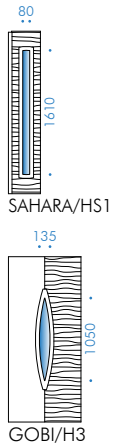

Modello : **GOBI/H3**
 Colore : Ral 7016 opaco

Braghettone Ral 7036

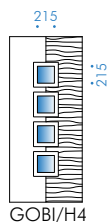
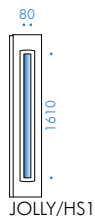

Modello : **GOBI/H4**
 Colore : Ral 7036 opaco

Braghettone Ral 7004

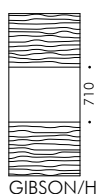
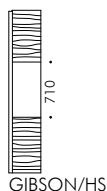
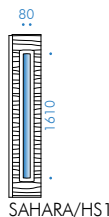

Modello : **GIBSON/H**
 Colore : Ral 7004 opaco

Braghettone Ral 9005

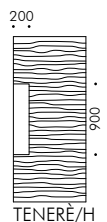
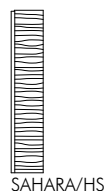

Modello : **TENERÈ/H**
 Colore : Ral 9005 opaco

Braghettone testa di moro Ral 8019 (di serie)

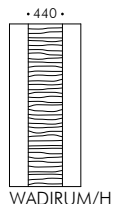
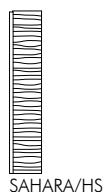
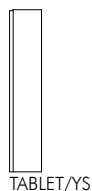

Modello : **WADIRUM/H**
 Colore : Ciliegio scuro RP02L

Braghettone Ral 6009

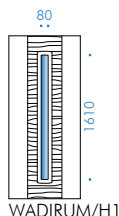
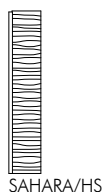

Modello : **WADIRUM/H1**
 Colore : Ral 6009 opaco

Braghettone Ral 9006

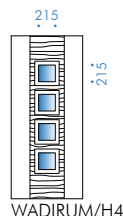
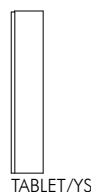

Modello : **WADIRUM/H4**
 Colore : Ghisa RP102M

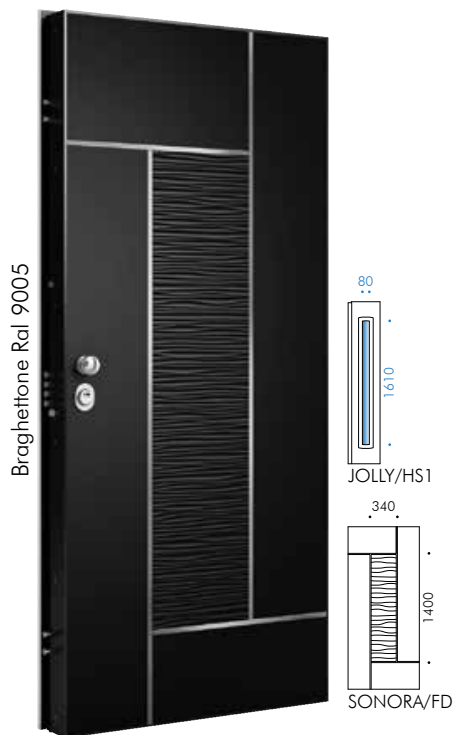

Modello : **SONORA/FD**
Colore : Ral 9005 opaco



Modello : **SONORA/FD1**
Colore : Ral 5003 opaco

Rivestimenti Alluminio **Collezione ETERNITY** Particolare lavorazione



COLLEZIONE ETERNITY

Spessore pannello 7 mm. Lavorazione ad increspature irregolari larghezza 5/10mm e profondità 1 mm. Cornice fermavetro in acciaio inox satinato 50x4 mm.

5 RIVESTIMENTI ARCADIA IN ALLUMINIO

È caratterizzato dall'uso integrato nel modello dell'insero in acciaio inox, che funge anche da cornice per i modelli finestrati.

Collezione ETERNITY

Collezione **STYLE**

Collezione GLUED

Collezione IMPRESSION

Collezione NOVECENTO

Collezione CARVED

Collezione ARCADIA SERIE II

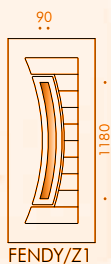
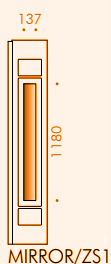

Modello : **FENDY/Z1**
Colore : Ral 5010 Grinz
Accessori : maniglione STEEL 101 INOX

Braghettone Ral 3005

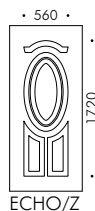
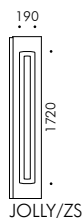

Modello : **ECHO/Z**
 Colore : Ral 3005 opaco
 Accessori : gocciolatoio

Braghettone Ral 1028

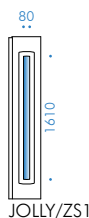

Modello : **ECHO/Z1**
 Colore : Melon AK37V Grinz

Braghettone Ral 4006

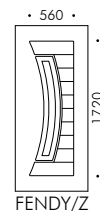
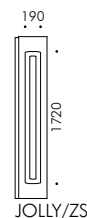

Modello : **FENDY/Z**
 Colore : Porpora AK39V Grinz

Braghettone Ral 1013

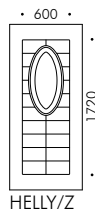
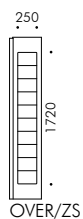

Modello : **HELLY/Z**
 Colore : Beige AK12V Grinz Mix

Braghettone testa di moro Ral 8019 (di serie)

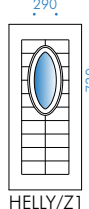
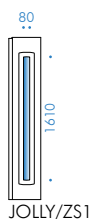

Modello : **HELLY/Z1**
 Colore : Corten RP101M

Braghettone Ral 7035

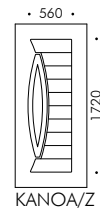
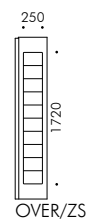

Modello : **KANOA/Z**
 Colore : Rovere grigio RP10L

NOTA: Nei modelli ciechi, aggiungendo la "X" al nome, si può avere l'inserito in acciaio inox come nei modelli finestrati (es. KANOA/ZX).

Braghettone Ral 9006

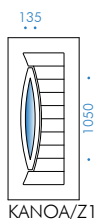
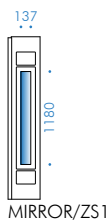

Modello : **KANOA/Z1**
 Colore : Ral 9005 Grinz

Braghettone Ral 9010

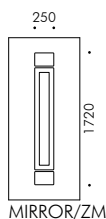
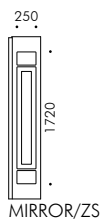

Modello : **MIRROR/ZM**
 Colore : Ral 9010 opaco

Braghettone Ral 2004

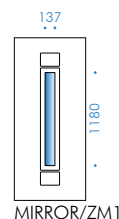
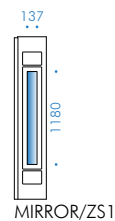

Modello : **MIRROR/ZM1**
 Colore : Orange AK38V Grinz

Braghettone Ral 8003

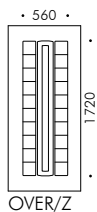

Modello : **OVER/Z**
 Colore : Ral 8003 Grinz

Braghettone testa di moro Ral 8019 (di serie)

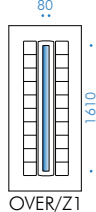
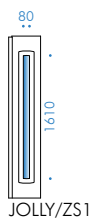

Modello : **OVER/Z1**
 Colore : Ral 8019 opaco

Braghettone Ral 7035

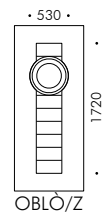
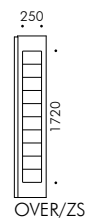

Modello : **OBLÒ/Z**
 Colore : Ral 7035 Grinz

NOTA: Nei modelli ciechi, aggiungendo la "X" al nome, si può avere l'inserto in acciaio inox come nei modelli finestrati.

Braghettone Ral 1028

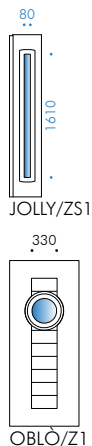

Modello : **OBLÒ/Z1**
Colore : Melon AK37V Grinz

Braghettone Ral 7030

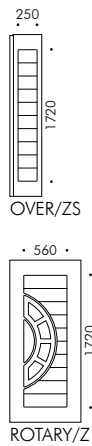

Modello : **ROTARY/Z**
Colore : Ral 7030 Grinz

Braghettone testa di moro Ral 8019 (di serie)



Modello : **ROTARY/Z4**
Colore : Ral 8019 opaco

Rivestimenti ARCADIA IN ALLUMINIO
Collezione STYLE
Particolare lavorazione

Braghettone Ral 6009

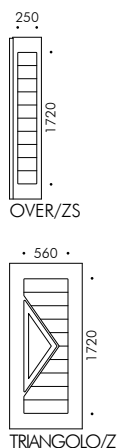

Modello : **TRIANGOLO/Z**
Colore : Ral 6009 Grinz

Braghettone Ral 6021



Modello : **TRIANGOLO/Z1**
Colore : Ral 6021 Grinz



OVER/Z1
Spessore pannello 7 mm. Lavorazione larghezza da 13 a 62 mm e profondità da 2 a 3 mm. Cornice fermavetro in acciaio 50x4 mm.

NOTA: Nei modelli ciechi, aggiungendo la "X" al nome, si può avere l'inserto in acciaio inox come nei modelli finestrati.

5 RIVESTIMENTI ARCADIA IN ALLUMINIO

Questa collezione è la più vicina al concetto moderno minimalista. Da notare che è stata introdotta una cornice fermavetro rettangolare utilizzata anche nella collezione successiva IMPRESSION.

Collezione ETERNITY

Collezione STYLE

Collezione **GLUED**

Collezione IMPRESSION

Collezione NOVECENTO

Collezione CARVED

Collezione ARCADIA SERIE II

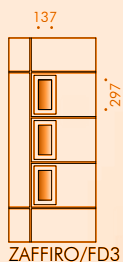
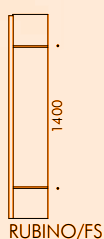

Modello : **ZAFFIRO/FD3**
Colore : Bronzo TR03V Grinz
Accessori : maniglione A953

Braghettone testa di moro Ral 8019 (di serie)

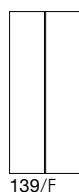

139/F

Modello : **AMBRA/F**
 Colore : Ciliegio scuro RP02L
 Accessori : maniglione A955

Braghettone Ral 9005



TABLET/YS

• 440 •



139/FB

Modello : **AMBRA/FB**
 Colore : Ral 9005 opaco
 Accessori : maniglione A955

Braghettone Ral 5003



TABLET/YS

80

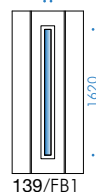

139/FB1

Modello : **AMBRA/FB1**
 Colore : Ral 5003 Grinz

Braghettone Ral 7032



TABLET/YS

185

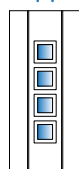

139/FB4

Modello : **AMBRA/FB4**
 Colore : Ral 7032 Grinz

Braghettone Ral 9003



RUBINO/FS

1400



COBALTO/F

Modello : **COBALTO/F**
 Colore : Ral 9003 opaco

Braghettone Ral 8011



RUBINO/FS1

137

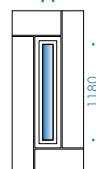

COBALTO/F1

Modello : **COBALTO/F1**
 Colore : Ral 8011 Grinz

Braghettone Ral 7005



QUARZO/FES

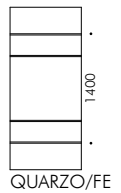

QUARZO/FE

Modello : **QUARZO/FE**
 Colore : Ral 7005 Grinz

Braghettone Ral 7032

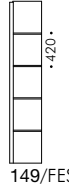

149/FES

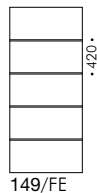

149/FE

Modello : **149/FE**
 Colore : Ral 7032 Grinz
 Accessori : gocciolatoio

Braghettone Ral 9006



RUBINO/FGS

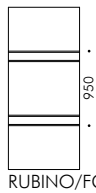

RUBINO/FG

Modello : **RUBINO/FG**
 Colore : Rovere grigio RP10L

Braghettone Antracite P016V Grinz

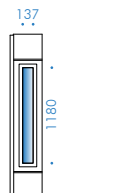

RUBINO/FS1

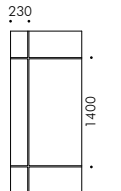

ZAFFIRO/FB

Modello : **ZAFFIRO/FB**
 Colore : Antracite P016V Grinz

Braghettone Ral 7016

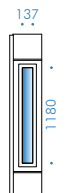

RUBINO/FS1

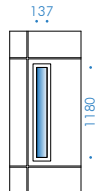

ZAFFIRO/FB1

Modello : **ZAFFIRO/FB1**
 Colore : Ral 7016 Grinz

Braghettone Ral 7035

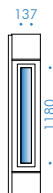

RUBINO/FS1

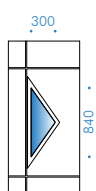

ZAFFIRO/FB2

Modello : **ZAFFIRO/FB2**
 Colore : Ral 7035 opaco

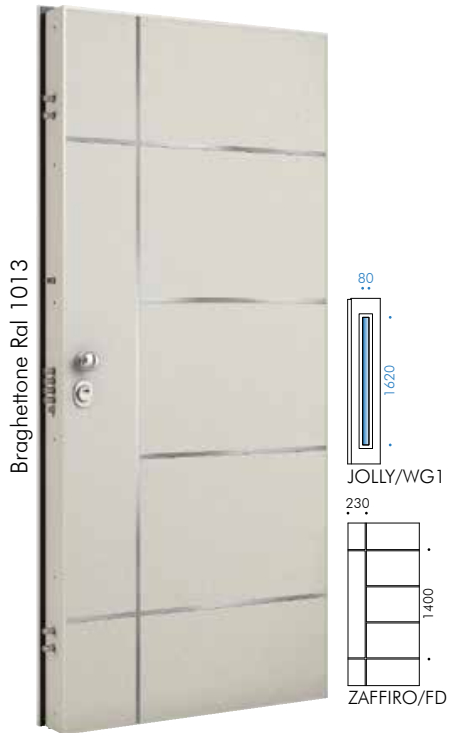

Modello : **ZAFFIRO/FD**
 Colore : Beige AK12V Grinz Mix

Rivestimenti Alluminio **Collezione A FILO** Particolare lavorazione



ZAFFIRO/FB1
 Spessore pannello 7 mm. Strisce di decoro incassate 17x2 mm. Cornice fermavetro rettangolare 50x12,5 mm.

5 RIVESTIMENTI ARCADIA IN ALLUMINIO

Anche questa collezione ha un carattere moderno ma con forme anche curve.

Collezione ETERNITY

Collezione STYLE

Collezione GLUED

Collezione IMPRESSION

Collezione NOVECENTO

Collezione CARVED

Collezione ARCADIA SERIE II

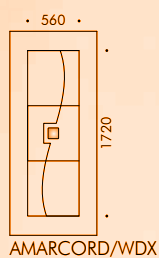
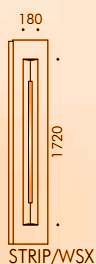

Modello : **AMARCORD/WDX**
Colore : Corten RP101M
Accessori : maniglione STEEL 102 INOX

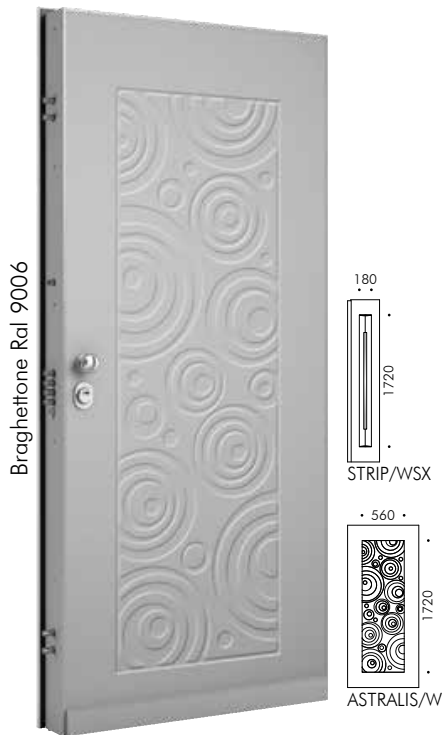

Modello : **ASTRALIS/W**
 Colore : Ral 9006 opaco
 Accessori : gocciolatoio

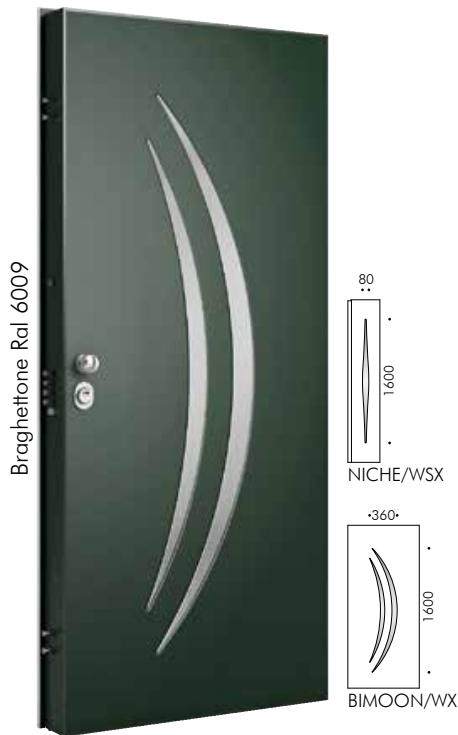

Modello : **BIMOON/WX**
 Colore : Ral 6009 Grinz

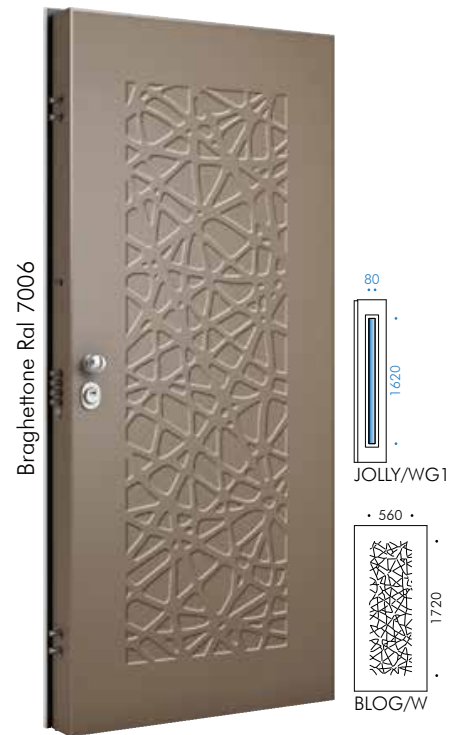

Modello : **BLOG/W**
 Colore : Ral 7006 Grinz



Modello : **BLOG/W1**
 Colore : Orange AK38V Grinz



Modello : **CHANNEL/W**
 Colore : Ral 7003 Grinz

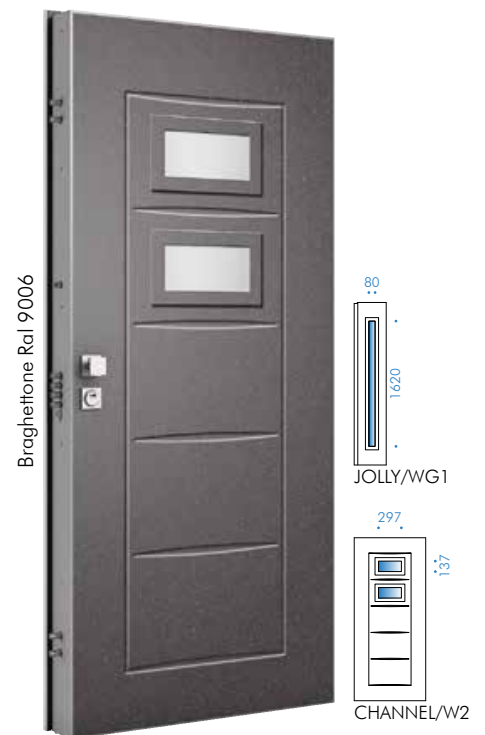

Modello : **CHANNEL/W2**
 Colore : Grigio P7000 Mix

Braghettone Ral 9006

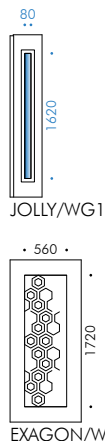

JOLLY/WG1

EXAGON/W

Modello : **EXAGON/W**
 Colore : Rosso P7300 Mix

Braghettone Ral 5014

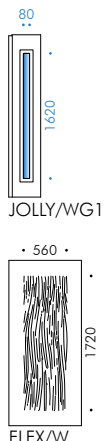

JOLLY/WG1

FLEX/W

Modello : **FLEX/W**
 Colore : Ral 5014 Grinz

Braghettone Ral 8011

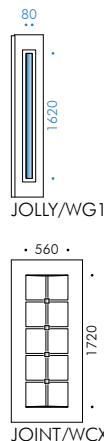

JOLLY/WG1

JOINT/WCX

Modello : **JOINT/WCX**
 Colore : Ciliegio scuro RP02L

Braghettone Verde P7100 Mix

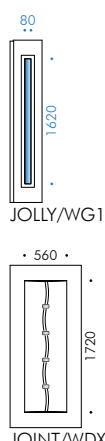

JOLLY/WG1

JOINT/WDX

Modello : **JOINT/WDX**
 Colore : Verde P7100 Mix

Braghettone Ral 9006

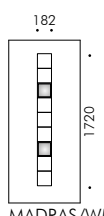

MADRAS/WMX

Modello : **MADRAS/WMX**
 Colore : Ambra AK40V Grinz

Braghettone Ral 9006

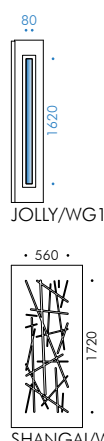

JOLLY/WG1

SHANGAI/W

Modello : **SHANGAI/W**
 Colore : Bleu AK15V Grinz

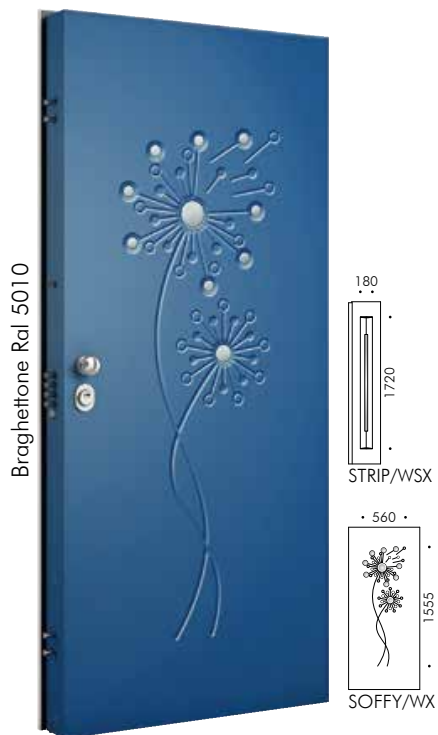

Modello : **SOFFY/WX**
 Colore : Ral 5010 opaco



Modello : **STRIP/WX**
 Colore : Ral 6021 Grinz

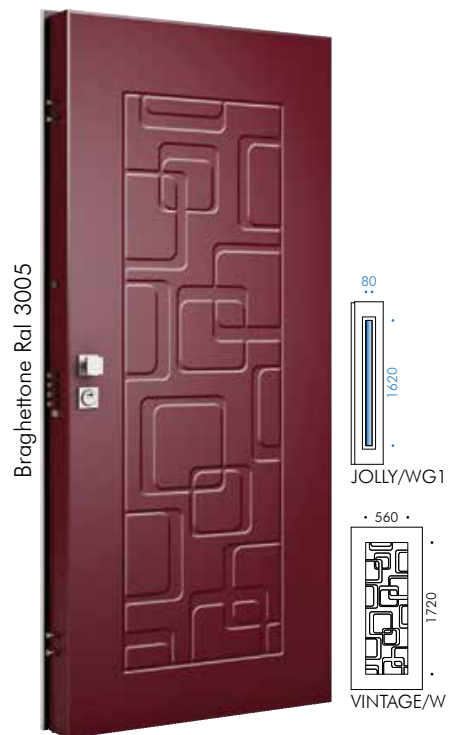

Modello : **VINTAGE/W**
 Colore : Ral 3005 opaco

Rivestimenti ARCADIA IN ALLUMINIO **Collezione IMPRESSION** Particolare lavorazione



BIMOOD/WX
 Spessore pannello 7 mm. Lavorazione decorativa profondità 2 mm. Decoro di varie forme, in acciaio inox, incassato a filo nella lamiera di alluminio.



BLOG/W1
 Spessore pannello 7 mm. Lavorazione decorativa profondità 2 mm di varie forme regolari e irregolari. Cornice fermavetro in alluminio 50x12,5 mm.

5 RIVESTIMENTI ARCADIA IN ALLUMINIO

È la linea classica delle collezioni di pannelli in alluminio. Si armonizza anche con infissi in legno per il suo profilo in bassorilievo e cornice fermavetro barocca.

Collezione ETERNITY

Collezione STYLE

Collezione GLUED

Collezione IMPRESSION

Collezione NOVECENTO

Collezione CARVED

Collezione ARCADIA SERIE II

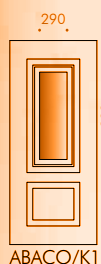

Modello : **ABACO/K1**
Colore : Ral 7005 Grinz
Accessori : maniglione Spagna

Braghettone Ral 6005



Modello : **ABACO/K**
 Colore : Ral 6005 Grinz
 Accessori : gocciolatoio

Braghettone testa di moro Ral 8019 (di serie)



Modello : **ABACO/KC**
 Colore : Noce chiaro RP08L

Braghettone Ral 8017

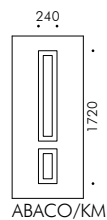

Modello : **ABACO/KM**
 Colore : Corten V001V Grinz Mix

Braghettone Ral 7011

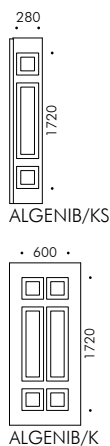

Modello : **ALGENIB/K**
 Colore : Ral 7011 Grinz

Braghettone Ral 7022

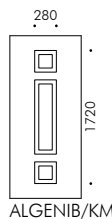

Modello : **ALGENIB/KM**
 Colore : Grigio P7003 Grinz Mix

Braghettone Antracite P016V Grinz

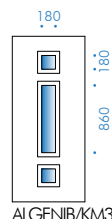

Modello : **ALGENIB/KM3**
 Colore : Antracite P016V Grinz

Braghettone Ral 3004

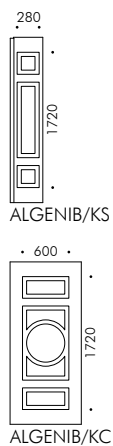

Modello : **ALGENIB/KC**
 Colore : Ral 3004 Grinz

Braghettone Ral 5003

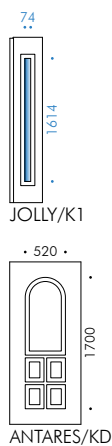

Modello : **ANTARES/KD**
 Colore : Ral 5003 Grinz

Braghettone Ral 5014



Modello : **ANTARES/KD1**
 Colore : Ral 5014 Grinz

Braghettone Ral 8017



Modello : **ARIES/KB**
 Colore : Corten V001V Grinz Mix

Braghettone Ral 1013

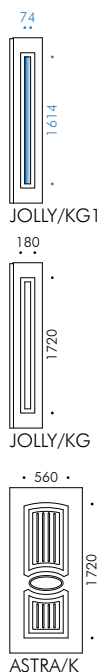

Modello : **ASTRA/K**
 Colore : Ral 1013 opaco

Braghettone Ral 7011

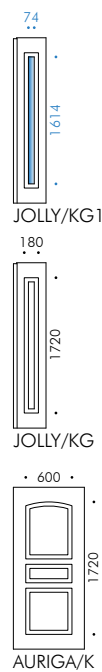

Modello : **AURIGA/K**
 Colore : Ral 7011 Grinz

Braghettone Ral 7038



Modello : **AURIGA/KB**
 Colore : Ral 7038 Grinz

Braghettone Ral 7016

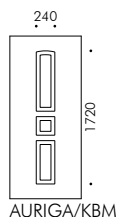

Modello : **AURIGA/KBM**
 Colore : Ral 7016 opaco

Braghettone Ral 7032

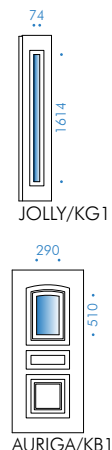

Modello : **AURIGA/KB1**
 Colore : Ral 7032 Grinz

Braghettone testa di moro Ral 8019 (di serie)

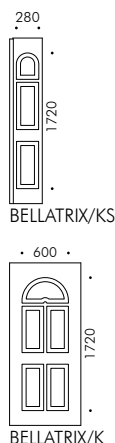

Modello : **BELLATRIX/K**
 Colore : Noce PVC-RP06L

Braghettone Ral 8017

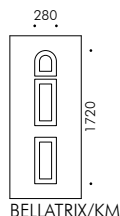

Modello : **BELLATRIX/KM**
 Colore : Ral 8017 opaco

Braghettone Ral 9006



Modello : **BELLATRIX/K1**
 Colore : Bronzo TR03V Grinz



Modello : **CASSIOPEA/K**
Colore : Ral 7006 Grinz



Modello : **CASTORE/K**
Colore : Antracite P016V Grinz

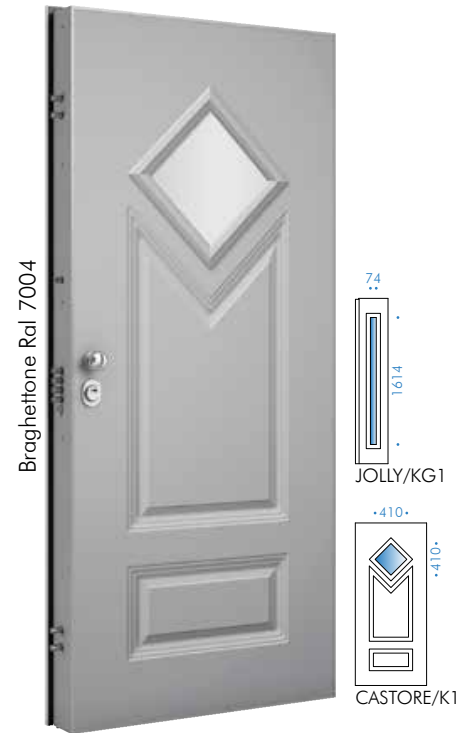

Modello : **CASTORE/K1**
Colore : Ral 7004 Grinz



Modello : **DENEK/K**
Colore : Ral 5003 Grinz



Modello : **DERUTA/K**
Colore : Ral 8019 opaco



Modello : **DERUTA/KB**
Colore : Bleu AK15V Grinz

Braghettone Ral 9006

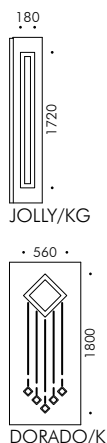

Modello : **DORADO/K**
Colore : Bleu AK15V Grinz

Braghettone testa di moro Ral 8019 (di serie)

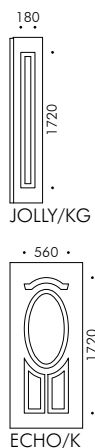

Modello : **ECHO/K**
Colore : Noce scuro RP05L

Braghettone Ral 8003

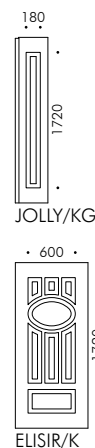

Modello : **ELISIR/K**
Colore : Ciliegio chiaro RP03L

Braghettone Ral 9006

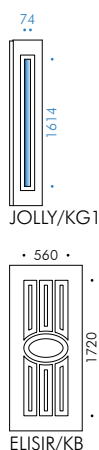

Modello : **ELISIR/KB**
Colore : Bronzo TR03V Grinz

Braghettone Ral 7001

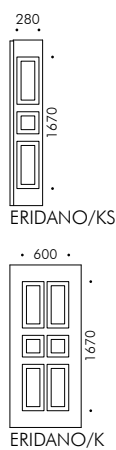

Modello : **ERIDANO/K**
Colore : Ral 7001 opaco

Braghettone Marrone P7200 Mix

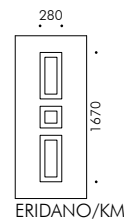

Modello : **ERIDANO/KM**
Colore : Marrone P7200 Mix

Braghettone Ral 8014

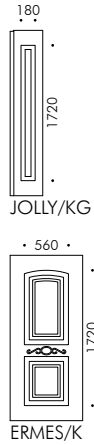

Modello : **ERMES/K**
Colore : Ral 8014 Grinz

Braghettone Ral 9006

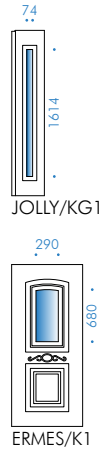

Modello : **ERMES/K1**
Colore : Ambra AK40V Grinz

Braghettone Ral 7038

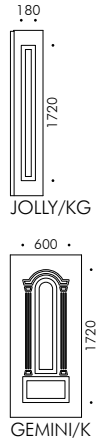

Modello : **GEMINI/K**
Colore : Ral 7038 Grinz

Braghettone testa di moro Ral 8019 (di serie)

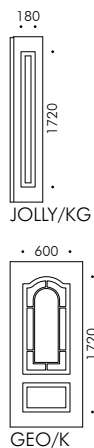
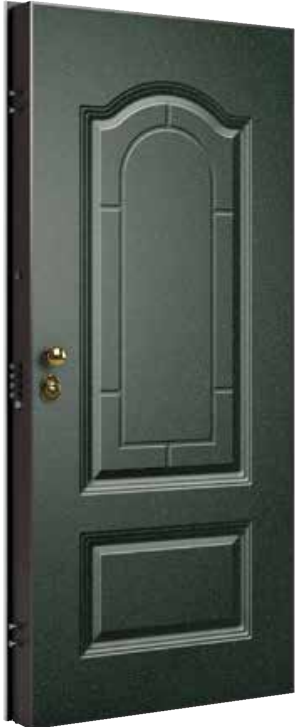

Modello : **GEO/K**
Colore : Verde P7103 Grinz Mix

Braghettone Ral 9006

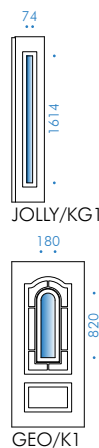

Modello : **GEO/K1**
Colore : Salvia AK11V Grinz Mix

Braghettone Ral 7005

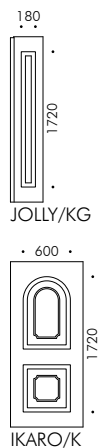

Modello : **IKARO/K**
Colore : Ral 7005 Grinz

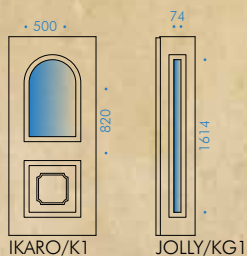

Modello : **IKARO/K1**
Colore : Ral 7038 Grinz



Modello : **IRIS/K**
Colore : Orange AK38V Grinz



Modello : **IRIS/K3**
Colore : Rosso P7300 Mix



Modello : **JOLLY/KGM2**
Colore : Ral 6005 opaco



Modello : **KALIPSO/KD**
Colore : Rovere grigio RP10L



Modello : **KLIO/KB**
Colore : Bleu AK15V Grinz



Modello : **LIBRA/KB**
Colore : Ral 3004 Grinz

Braghettone Ral 7022



Modello : **MIRA/K**
 Colore : Grigio P7003 Grinz Mix

Braghettone Ral 7035

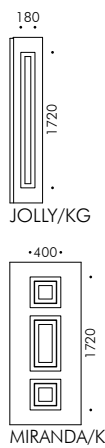

Modello : **MIRANDA/K**
 Colore : Ral 7035 opaco

Braghettone Ral 6009

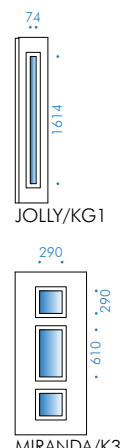

Modello : **MIRANDA/K3**
 Colore : Ral 6009 opaco

Braghettone Verde P7100 Mix

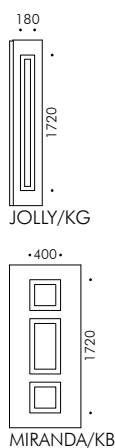

Modello : **MIRANDA/KB**
 Colore : Verde P7100 Mix

Braghettone Ral 9006

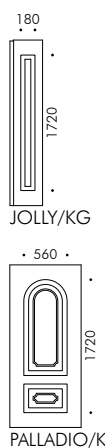

Modello : **PALLADIO/K**
 Colore : Salvia AK11V Grinz Mix

Braghettone Ral 1013

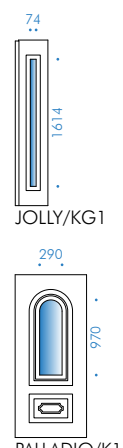

Modello : **PALLADIO/K1**
 Colore : Ral 1013 opaco

Braghettone Ral 7022

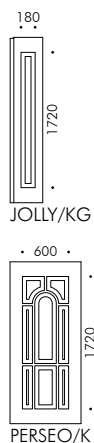

Modello : **PERSEO/K**
 Colore : Ral 7022 opaco

Braghettone Ral 8001

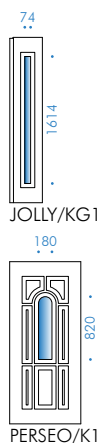

Modello : **PERSEO/K1**
 Colore : Ciliegio PVC-RP04L

Braghettone Ral 1019

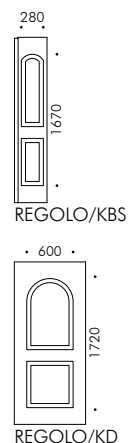

Modello : **REGOLO/KD**
 Colore : Ral 1019 Grinz

Braghettone Ral 8011

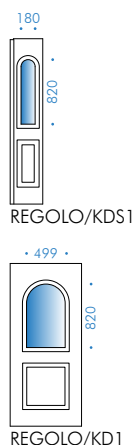

Modello : **REGOLO/KD1**
 Colore : Ral 8011 Grinz

Braghettone testa di moro Ral 8019 (di serie)

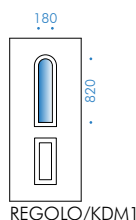

Modello : **REGOLO/KDM1**
 Colore : Noce PVC-RP06L

Braghettone Ral 8017

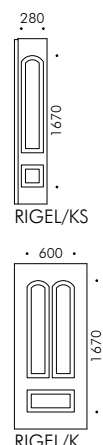

Modello : **RIGEL/K**
 Colore : Corten V001V Grinz Mix

Braghettone Ral 9006

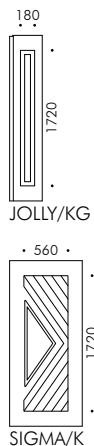

Modello : **SIGMA/K**
Colore : Porpora AK39V Grinz

Braghettone Ral 6009

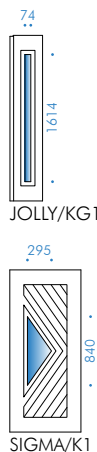

Modello : **SIGMA/K1**
Colore : Ral 6009 opaco

Braghettone Ral 9007

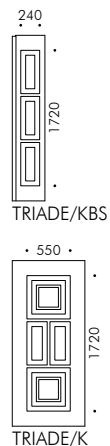

Modello : **TRIADE/K**
Colore : Ral 9007 opaco

Braghettone testa di moro Ral 8019 (di serie)



Modello : **TRIADE/K1**
Colore : Ral 8019 opaco

Braghettone Ral 7022

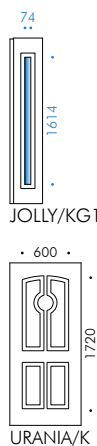

Modello : **URANIA/K**
Colore : Grigio P7003 Grinz Mix

Rivestimenti
ARCADIA IN ALLUMINIO
Collezione NOVECENTO
Particolare lavorazione



PERSEO/K1
Spessore pannello 7 mm. Lavorazione barocca larghezza 62 mm e profondità 4 mm. Cornice barocca fermavetro sovrapposta 53x22 mm.

5 RIVESTIMENTI ARCADIA IN ALLUMINIO

È caratterizzata da una serie di modelli in diversi stili con un'impronta lieve e non ha modelli finestrati.

Collezione ETERNITY

Collezione STYLE

Collezione GLUED

Collezione IMPRESSION

Collezione NOVECENTO

Collezione CARVED

Collezione ARCADIA SERIE II

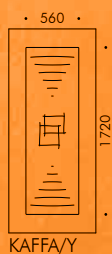

Modello : **KAFFA/Y**
Colore : Porpora AK39V Grinz



Modello : **CAGY/Y**
 Colore : Ral 8017 opaco



Modello : **ENTRY/Y**
 Colore : Antracite P016V Grinz

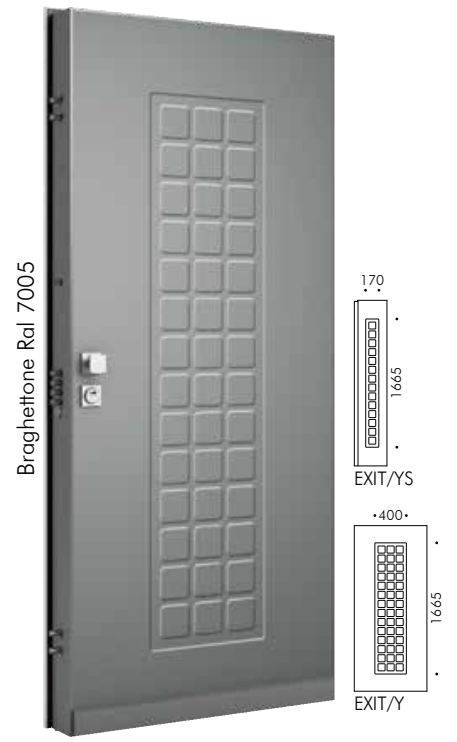

Modello : **EXIT/Y**
 Colore : Ral 7005 Grinz
 Accessori : gocciolatoio



Modello : **EXIT/YM**
 Colore : Ral 3003 Grinz



Modello : **LINE/Y**
 Colore : Ral 7037 opaco



Modello : **MORESCO/YB**
 Colore : Ral 6021 Grinz



Modello : **NASIRA/Y**
Colore : Ral 6005 opaco



Modello : **SPIGA/YA**
Colore : Ral 9010 opaco



Modello : **SPIGA/YM**
Colore : Rovere grigio RP10L



Modello : **SPIGA/YB**
Colore : Ral 1019 Grinz



Modello : **SPIGA/YC**
Colore : Ral 9007 opaco



Modello : **SPIGA/YE**
Colore : Ral 3005 opaco

Braghettone Ral 2004

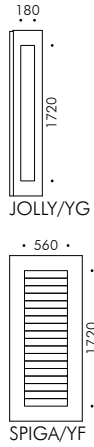

Modello : **SPIGA/YF**
 Colore : Orange AK38V Grinz

Braghettone testa di moro Ral 8019 (di serie)

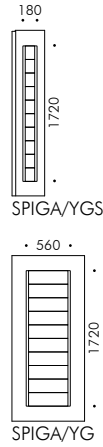

Modello : **SPIGA/YG**
 Colore : Rame bugnato AK02V

Braghettone Ral 7035

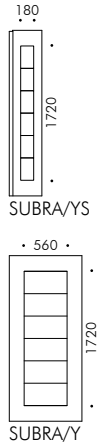

Modello : **SUBRA/Y**
 Colore : Ral 7035 opaco

Braghettone Ral 7030

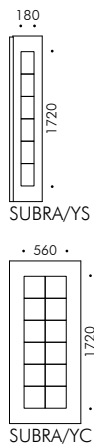

Modello : **SUBRA/YC**
 Colore : Ral 7030 Grinz

Braghettone testa di moro Ral 8019 (di serie)



Modello : **TABLET/Y**
 Colore : Corten RP101M

Braghettone Ral 3005

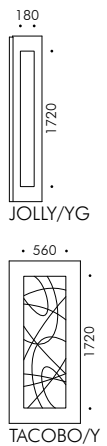

Modello : **TACOBO/Y**
 Colore : Ral 3005 opaco

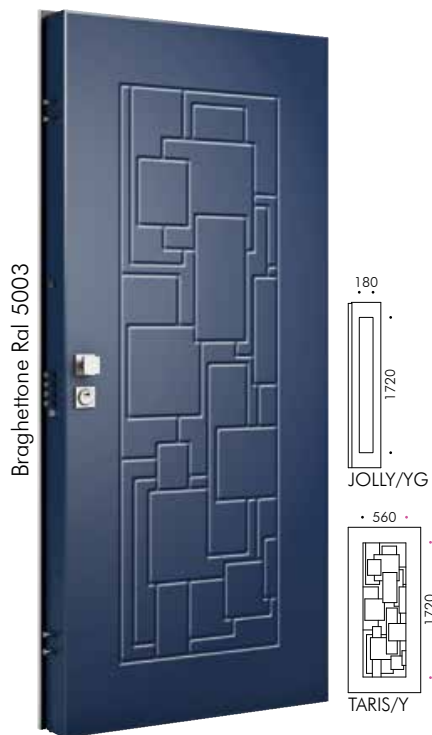

Modello : **TARIS/Y**
Colore : Ral 5003 Grinz

Rivestimenti ARCADIA IN ALLUMINIO **Collezione CARVED** Particolare lavorazione



SPIGA/YA
Spessore pannello 7 mm. Lavorazione
larghezza 13 mm e profondità 2 mm.

5 RIVESTIMENTI ARCADIA IN ALLUMINIO

È l'unica collezione progettata per rendere più luminosa la casa. La sua cornice minimal, fermavetro decorativa, è di forma rettangolare ed in rilievo rispetto al pannello.

Collezione ETERNITY

Collezione STYLE

Collezione GLUED

Collezione IMPRESSION

Collezione NOVECENTO

Collezione CARVED

Collezione ARCADIA SERIE II

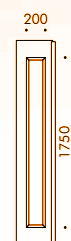

SPIAGGIA 175



MEDITERRANEO V1

Modello : **MEDITERRANEO V1**
Colore : Ral 5010 opaco
Accessori : maniglione Q40

Braghettone Ral 8003



Modello : **MEDITERRANEO**
 Colore : PKA16 Rovere Gold
 Accessori : gocciolatoio

Braghettoni Verde P7100 Mix



Modello : **TIRRENO V1**
 Colore : Verde P7100 Mix
 Accessori : maniglione Q50

Braghettoni Ral 1019



Modello : **TIRRENO V2**
 Colore : Ral 1019 opaco

Braghettoni testa di moro Ral 8019 (di serie)



Modello : **TIRRENO**
 Colore : PKA31 Noce medio
 Accessori : maniglione Carlton e battente anello

Braghettoni Ral 7037

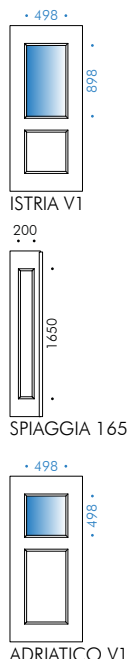

Modello : **ADRIATICO V1**
 Colore : Ral 7037 opaco

Braghettoni Orange AK38V Grinz

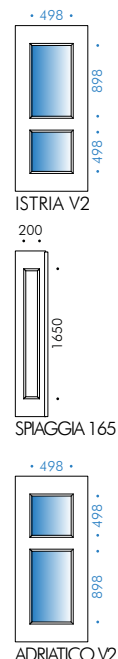

Modello : **ADRIATICO V2**
 Colore : Orange AK38V Grinz



Modello : **ADRIATICO**
 Colore : Ral 7001 opaco

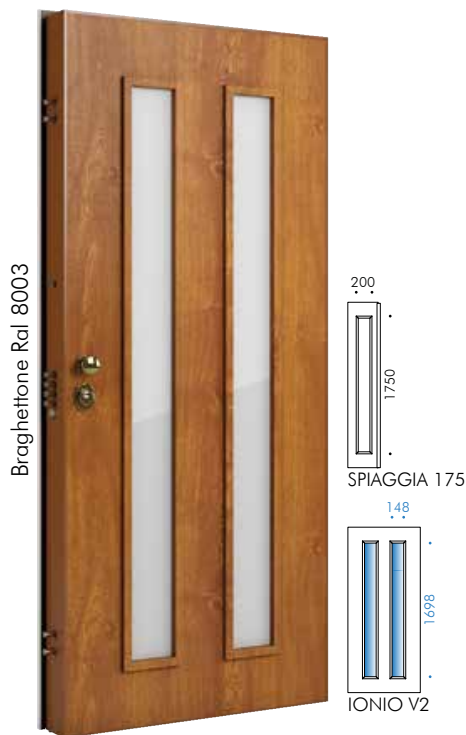

Modello : **IONIO V2**
 Colore : PKA16 Rovere Gold



Modello : **IONIO**
 Colore : Ral 7006 opaco

LATO INTERNO



Modello : **EOLIE V3**
 Colore : Ral 1013 opaco



Vista interna cornice adatta per vetro antiproiettile 19/21

Tutti i modelli della Collezione **ARCADIA SERIE II** sono predisposti anche per il montaggio lato interno, perchè tutte le finestrate hanno di serie le cornici adatte a tutti gli spessori di vetro in dotazione.



Modello : **EOLIE**
 Colore : Ral 3005 opaco

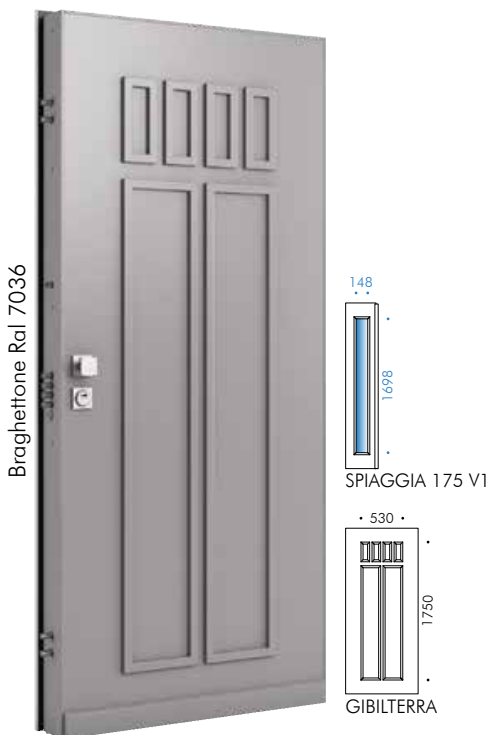

Modello : **GIBILTERRA**
Colore : Ral 7036 opaco
Accessori : gocciolatoio



Modello : **MOSE V9**
Colore : Corten V001V Grinz Mix



Modello : **MOSE**
Colore : Ral 9001 opaco

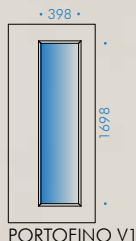

Modello : **PORTOFINO V1**
 Colore : Ral 6021 opaco
 Accessori : maniglione Q175



Modello : **PORTOFINO**
 Colore : Ral 7022 opaco
 Accessori : maniglione flat* 175
 Ral 7022



Modello : **PORTOCERVO V1**
 Colore : PKA16 Rovere Gold
 Accessori : maniglione Q175



Modello : **PORTOCERVO V2**
 Colore : Ral 5010 opaco
 Accessori : maniglione Q175

NOTA: * finitura di serie F1-SAT, possono essere colorati anche con tutti i colori tinta unica della cartella alluminio, in più Ral 9005 e 3000 lucido, specificandolo all'ordine.



Braghettone Ral 7044



Modello : **PORTOCERVO**
 Colore : Ral 7044 opaco
 Accessori : maniglione Q175



Braghettone Ral 7016

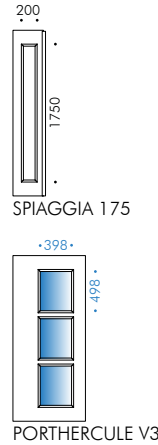

Modello : **PORTHERCULE V3**
 Colore : Ral 7016 opaco
 Accessori : maniglione flat* light 175



Braghettone Ral 8003

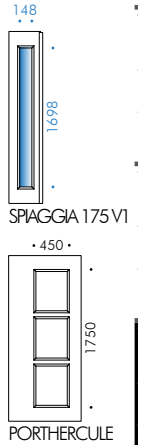

Modello : **PORTHERCULE**
 Colore : PKA16 Rovere Gold
 Accessori : maniglione Q175



Braghettone Grigio P7003 Grinz Mix



Modello : **PORTVELL V6**
 Colore : Grigio P7003 Grinz Mix
 Accessori : maniglione flat* light 100



Braghettone Ral 8003

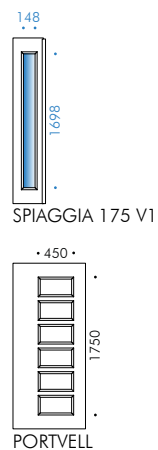

Modello : **PORTVELL**
 Colore : Ral 8003 opaco
 Accessori : maniglione Q175

I modelli:
 Portofino,
 Portocervo,
 Porthercule,
 Portvell
 hanno il disegno
 decorativo, finestratura
 decentrata per il montaggio
 del maniglione, che deve
 essere sempre abbinato;
 è unico il maniglione ad
 incasso Flat che può essere
 anche illuminato.



MERCANTILE CHIODI AP

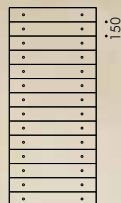

MERCANTILE CHIODI



Modello : **MERCANTILE CHIODI**
Colore : Antracite P016V Grinz

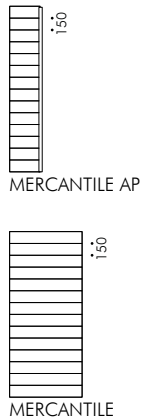

Modello : **MERCANTILE**
Colore : Ral 9006 opaco

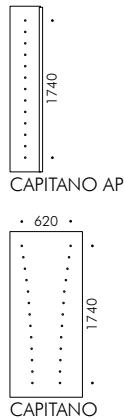

Modello : **CAPITANO**
Colore : Ral 9003 opaco
Accessori : maniglione STEEL 101 INOX

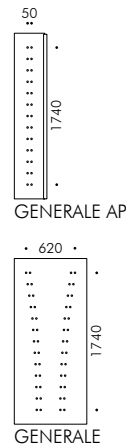

Modello : **GENERALE**
Colore : Ral 7038 opaco

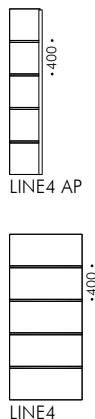

Modello : **LINE4**
Colore : Ral 7035 opaco
Inserto : cromo satinato*

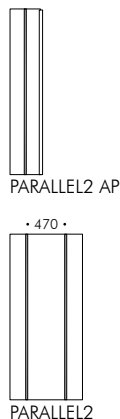

Modello : **PARALLEL2**
Colore : Ral 7030 opaco
Inserto : Ral 9005 lucido*

I modelli:
Mercantile chiodi
Mercantile
Capitano
Generale
Line4
Parallel2
Smooth
 sono modelli solo ciechi,
 è particolare il Mercantile
 chiodi che può essere
 inserito anche in un contesto
 di centro storico.

NOTA: I modelli Capitano, Generale, Line4, Parallel2 non possono essere forniti verniciati legno PKA16 Rovere Gold e PKA31 Noce medio.
 * Gli inserti dei modelli Line4 e Parallel2 di serie sono cromo satinati, possono essere colorati anche con tutti i colori tinta unica della cartella alluminio, in più Ral 9005 e 3000 lucido, specificandolo all'ordine.



Modello : **SMOOTH**
Colore : Ral 9016 opaco
Accessori : maniglione flat* light 175

NOTA: * finitura di serie F1-SAT, possono essere colorati anche con tutti i colori tinta unica della cartella alluminio, in più Ral 9005 e 3000 lucido, specificandolo all'ordine.

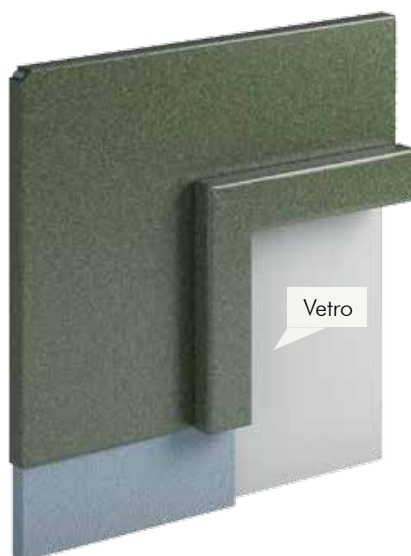

MEDITERRANEO V1

Spessore pannello 7 mm. Cornice vetro 26x15 mm.



CAPITANO

Spessore pannello 7 mm. Bugnatura in bassorilievo diametro 19 mm e profondità 4 mm.



MERCANTILE CHIODI

Spessore pannello 7 mm. Doghe orizzontali larghezza da 150 mm a 200 mm collegate con viti. Lavorazione bugnatura in altorilievo diametro 19 mm ed altezza 4 mm.

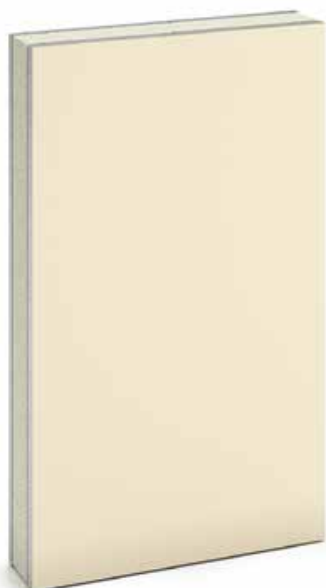

Ral 1013 opaco



Ral 1019 opaco



Ral 3005 opaco



Ral 5010 opaco



Ral 6021 opaco



Ral 6005 opaco



Ral 6009 opaco



Ral 7001 opaco

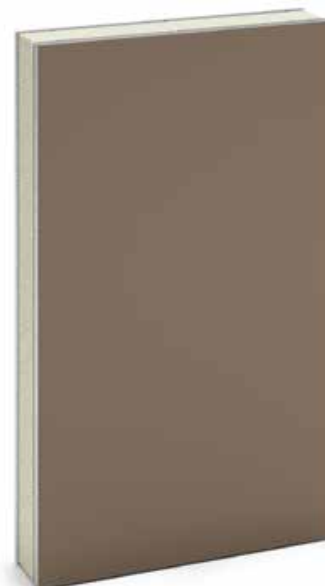

Ral 7006 opaco

NOTA: Attenzione, la cartella colori è indicativa, nella realtà i pannelli possono presentare delle differenze.



Ral 7012 opaco



Ral 7016 opaco



Ral 7022 opaco



Ral 7030 opaco



Ral 7035 opaco



Ral 7036 opaco



Ral 7037 opaco



Ral 7038 opaco



Ral 7044 opaco

NOTA: Assicurarsi che la cartella colori è fedele alle immagini della realtà. Le immagini possono variare a causa della differenza di illuminazione.



Ral 8003 opaco



Ral 8017 opaco



Ral 8019 opaco



Ral 9001 opaco



Ral 9003 opaco



Ral 9005 opaco



Ral 9006 opaco



Ral 9007 opaco



Ral 9010 opaco

NOTA: Attenzione, la cartella colori è indicativa, nella realtà i pannelli possono presentare delle differenze.



Ral 9016 opaco

Rivestimenti ARCADIA IN ALLUMINIO *Cartella colori* verniciati legno* - spessore pannello 7 mm



PKA16 Rovere Gold



PKA31 Noce medio

NOTA: * Per le collezioni ETERNITY, STYLE, GLUED, IMPRESSION, NOVECENTO, CARVED, possiamo realizzare tutte le finiture verniciati legno indicando sempre la ditta di riferimento ed il codice colore (es. ditta Decoral codice colore Noce B70). Per la collezione ARCADIA SERIE II possiamo realizzare le finiture verniciati legno PKA16 Rovere Gold e PKA31 Noce medio. I modelli Capitano, Generale, Line4, Parallel2 non possono essere forniti verniciati legno PKA16 Rovere Gold e PKA31 Noce



Verde P7100 Mix*



Marrone P7200 Mix*



Orange AK38V Grinz**



Antracite P016V Grinz**



Grigio P7003 Grinz Mix***

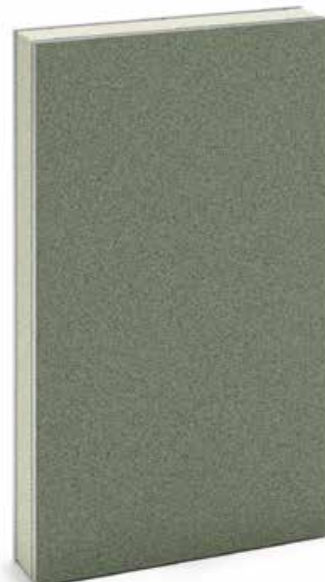

Salvia AK11V Grinz Mix***

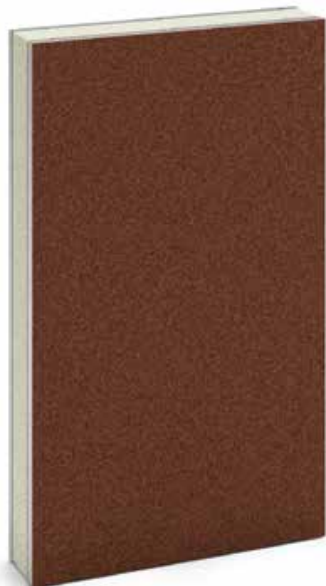

Corten V001V Grinz Mix***





LEGENDA:

- ✓ - esposizione, inserto/cornice, finestratura possibile
Spazio vuoto - esposizione, inserto/cornice, finestratura non possibile

NOTE: * Mix, liscio opaco leggermente puntinato.
** Grinz, al tatto grinzato.
*** Grinz Mix, al tatto grinzato leggermente puntinato.

Rivestimenti ARCADIA IN ALLUMINIO *Schema riepilogativo*

Garanzia  esposti come indicati

MODELLI	ESPOSIZIONE		INSERTI/CORNICI	FINESTRATI*	MODELLI	ESPOSIZIONE		INSERTI/CORNICI	FINESTRATI*
	 Esterna Tutti i modelli ciechi	 Riparata Tutti i modelli finestrati				 Esterna Tutti i modelli ciechi	 Riparata Tutti i modelli finestrati		
Misure minimo modelli anta grande/piccola			Alluminio/ acciaio inox	Il modello prevede finestrature	Misure minimo modelli anta grande/piccola		Alluminio/ acciaio inox	Il modello prevede finestrature	
cm	Collezione ETERNITY pag. 142				cm	Collezione GLUED pag. 152			
50/26	✓				50/26	✓			
85/26		✓	✓	✓ 300	66/26	✓			
85/26		✓	✓	✓ 300	66/26		✓	✓ 80	
50/26	✓				56/26		✓	✓ 185	
55/26		✓	✓	✓ 80	56/26	✓			
55/26		✓	✓	✓ 135	56/26		✓	✓ 137	
62/26		✓	✓	✓ 215	50/26	✓			
50/26	✓				50/26		✓		
50/26	✓				50/26	✓			
50/26	✓				60/26	✓			
66/26	✓				85/26		✓	✓ 137	
66/26		✓	✓	✓ 80	90/26		✓	✓ 300	
66/26		✓	✓	✓ 215	60/26	✓			
60/26	✓		✓		85/26		✓	✓ 137	
60/26		✓	✓	✓ 137	26	✓			
26	✓				32		✓	✓ 80	
26	✓				26	✓			
33		✓	✓	✓ 80	36		✓	✓ 137	
33		✓	✓	✓ 80	Collezione IMPRESSION pag. 156				
Collezione STYLE pag. 148					78/32	✓			
78/33	✓				78/32	✓			
78/33		✓	✓	✓ 290	58/26	✓			
75/33	✓				78/26	✓			
75/33		✓	✓	✓ 90	78/26		✓	✓ 137	
82/33	✓				78/32	✓			
82/33		✓	✓	✓ 290	78/32		✓	✓ 297	
78/33	✓				78/32	✓			
85/33		✓	✓	✓ 135	78/26	✓			
50/39	✓				78/32	✓			
55/39		✓	✓	✓ 137	78/32	✓			
78/39	✓				50/34	✓			
78/39		✓	✓	✓ 80	78/32	✓			
75/39	✓				78/32	✓			
75/39		✓	✓	✓ 330	78/32	✓			
78/33	✓				78/32	✓			
85/33		✓	✓	✓ 300	32		✓	✓ 80	
78/33	✓				32	✓			
85/33		✓	✓	✓ 300	26	✓			
33	✓				32	✓			
33		✓	✓	✓ 80	26	✓			
39	✓								
39	✓								
39		✓	✓	✓ 137					

NOTE: * Per le collezioni ETERNITY e STYLE cornici finestrature, di serie acciaio inox, forma piatto 50x4 mm.
Per le collezioni GLUED e IMPRESSION cornici finestrature (colori Ral e colori speciali), di serie stesso colore del pannello, forma rettangolare, 50x12,5 mm. Per le collezioni GLUED e IMPRESSION cornici finestrature (verniciati legno), di serie stesso colore del pannello, stile barocche, 53x22 mm. Ante piccole comuni ad uno o più modelli della collezione.

Rivestimenti ARCADIA IN ALLUMINIO *Schema riepilogativo*

Garanzia  esposti come indicati

MODELLI	ESPOSIZIONE		INSERTI/CORNICI	FINESTRATI*	MODELLI	ESPOSIZIONE		INSERTI/CORNICI	FINESTRATI*
	Misure minimo modelli anta grande/piccola cm	Collezione NOVECENTO pag. 160				Misure minimo modelli anta grande/piccola cm	Collezione NOVECENTO		
			Alluminio/ acciaio inox	Il modello prevede finestrature Larg. vetro (mm)				Alluminio/ acciaio inox	Il modello prevede finestrature Larg. vetro (mm)
78/38	ABACO/K	✓			82/42	MIRA/K	✓		
78/38	ABACO/K1	✓	✓	✓ 290	62/32	MIRANDA/K	✓	✓	
67/38	ABACO/KC	✓			69/32	MIRANDA/K3	✓	✓	✓ 290
50/38	ABACO/KM	✓			62/32	MIRANDA/KB	✓		
82/42	ALGENIB/K	✓			78/32	PALLADIO/K	✓		
50/42	ALGENIB/KM	✓			78/32	PALLADIO/K1	✓	✓	✓ 290
58/42	ALGENIB/KM3	✓	✓	✓ 180	82/32	PERSEO/K	✓		
82/42	ALGENIB/KC	✓			82/32	PERSEO/K1	✓	✓	✓ 180
74/38	ANTARES/KD	✓			82/42	REGOLO/KD	✓		
85/38	ANTARES/KD1	✓	✓	✓ 419	90/42	REGOLO/KD1	✓	✓	✓ 500
61/32	ARIES/KB	✓			58/42	REGOLO/KDM1	✓	✓	✓ 180
78/40	ASTRA/K	✓			82/42	RIGEL/K	✓		
82/38	AURIGA/K	✓			78/32	SIGMA/K	✓		
78/38	AURIGA/KB	✓			85/32	SIGMA/K1	✓	✓	✓ 295
50/38	AURIGA/KBM	✓			77/38	TRIADE/K	✓		
78/38	AURIGA/KB1	✓	✓	✓ 290	77/38	TRIADE/K1	✓	✓	✓ 290
82/42	BELLATRIX/K	✓			82/32	URANIA/K	✓		
50/42	BELLATRIX/KM	✓			32	JOLLY/K**	✓		
90/42	BELLATRIX/K1	✓	✓	✓ 500	32	JOLLY/K1**	✓	✓	✓ 74
82/42	CASSIOPEA/K	✓			32	JOLLY/KG**	✓		
78/32	CASTORE/K	✓			32	JOLLY/KG1**	✓	✓	✓ 74
81/32	CASTORE/K1	✓	✓	✓ 410	32	REGOLO/KDS1	✓	✓	✓ 80
77/32	DENEK/K	✓			Collezione CARVED pag. 172				
78/32	DERUTA/K	✓			77/39	CAGY/Y	✓		
78/32	DERUTA/KB	✓			77	ENTRY/Y	✓		
78/32	DORADO/K	✓			62/31	EXIT/Y	✓		
78/32	ECHO/K	✓			50/31	EXIT/YM	✓		
82/32	ELISIR/K	✓			78/32	KAFFA/Y	✓		
78/32	ELISIR/KB	✓			78/32	LINE/Y	✓		
82/42	ERIDANO/K	✓			78/32	MORESCO/YB	✓		
50/42	ERIDANO/KM	✓			77/38	NASIRA/Y	✓		
78/32	ERMES/K	✓			78/42	SPIGA/YA	✓		
78/32	ERMES/K1	✓	✓	✓ 290	50/42	SPIGA/YM	✓		
80/32	GEMINI/K	✓			78/42	SPIGA/YB	✓		
82/32	GEO/K	✓			78/42	SPIGA/YC	✓		
82/32	GEO/K1	✓	✓	✓ 180	78/42	SPIGA/YE	✓		
82/32	IKARO/K	✓			78/26	SPIGA/YF	✓		
82/32	IKARO/K1	✓	✓	✓ 180	78/32	SPIGA/YG	✓		
77/32	IRIS/K	✓			78/32	SUBRA/Y	✓		
77/32	IRIS/K3	✓	✓	✓ 290	78/32	SUBRA/YC	✓		
70/32	JOLLY/KGM2	✓	✓	✓ 74+74	50/26	TABLET/Y	✓		
78/38	KALIPSO/KD	✓			78/32	TACOBO/Y	✓		
78/40	KLIO/KB	✓			78/32	TARIS/Y	✓		
74/32	LIBRA/KB	✓			32	JOLLY/YG**	✓		

NOTE: * Per la collezione NOVECENTO cornici finestrate, di serie stesso colore del pannello, stile barocche, 53x22 mm.
** Ante piccole comuni ad uno o più modelli della collezione.

Collezione ETERNITY
Collezione STYLE
Collezione GLUED
Collezione IMPRESSION
Collezione NOVECENTO
Collezione CARVED



Materiale

MATERIALE:

Pannello in alluminio composto, a partire dal lato esterno, da: lamiera di alluminio, supporto di poliuretano espanso, lamiera di alluminio di controbilanciatura. Spessore totale 7 mm.

FINITURA:

Verniciati tinte uniche: massima misura pannello anta grande 125x250 cm, anta piccola 55x250 cm.

Verniciati legno: massima misura pannello anta grande 110x250 cm, anta piccola 55x250 cm (indicare sempre la ditta produttrice e codici colori. Es.: Camel, Kromos, Decoral, ecc..).

Alluminio rivestito in pellicola PVC: massima misura pannello anta grande 110x250 cm, anta piccola 55x250 cm.

ALTRE NOTIZIE:

Le collezioni ETERNITY, STYLE, GLUED, IMPRESSION, NOVECENTO, CARVED sono una produzione Royal Pat. Per altri colori e modelli consultare il sito "www.royalpat.it". Per la gestione di pannelli finestrati non presenti su questo Catalogo c'è una maggiorazione di costo. Tutti i modelli in foto e disegnati sono per porte misura 90x210 cm e anta piccola 40x210 cm. Cambiando le misure si hanno delle variazioni di proporzioni.

Facce di rispetto: anta grande cieca 110 mm, anta grande finestrata 200 mm, anta piccola cieca 70 mm, anta piccola finestrata 110 mm.

LEGENDA:

- ✓ - esposizione, inserto/cornice, finestratura possibile
- Spazio vuoto - esposizione, inserto/cornice, finestratura non possibile

Garanzia



Misure minimo modelli anta grande/piccola cm	MODELLI	ESPOSIZIONE		INSERTI/CORNICI Alluminio/ acciaio inox	FINESTRATI*	
		 Esterna Tutti i modelli ciechi	 Riparata Tutti i modelli finestrati 1,2 m		Il modello prevede finestrature	
					Larghezza vetro**(mm)	
					porta 90	min/max
Collezione ARCADIA SERIE II pag. 178						
55/28	MEDITERRANEO V1		✓	✓	✓	500 150/600
55/26	MEDITERRANEO	✓		✓		
55/28	TIRRENO V1		✓	✓	✓	500 150/600
55/28	TIRRENO V2		✓	✓	✓	500 150/600
55/26	TIRRENO	✓		✓		
55/28	ADRIATICO V1/ISTRIA V1		✓	✓	✓	500 150/600
55/28	ADRIATICO V2/ISTRIA V2		✓	✓	✓	500 150/600
55/26	ADRIATICO/ISTRIA	✓		✓		
70/28	IONIO V2		✓	✓	✓	150+150 60+60/200+200
70/26	IONIO	✓		✓		
80/28	EOLIE V3		✓	✓	✓	400 400
70/26	EOLIE	✓		✓		
80/28	GIBILTERRA V4		✓	✓	✓	60+60+60+60 60+60+60+60
80/26	GIBILTERRA	✓		✓		
55/28	MOSE V9		✓	✓	✓	500 150/600
55/26	MOSE	✓		✓		
60/28	PORTOFINO V1		✓	✓	✓	400 150/500
60/26	PORTOFINO	✓		✓		
60/28	PORTOCERVO V1		✓	✓	✓	400 150/500
60/28	PORTOCERVO V2		✓	✓	✓	400 150/500
60/26	PORTOCERVO	✓		✓		
60/28	PORThERCULE V3		✓	✓	✓	400 150/500
60/26	PORThERCULE	✓		✓		
60/28	PORTVELL V6		✓	✓	✓	400 150/500
60/26	PORTVELL	✓		✓		
50/26	MERCANTILE CHIODI	✓				
50/26	MERCANTILE	✓				
60/26	CAPITANO	✓				
70/26	GENERALE	✓				
50/26	LINE4	✓		✓		
50/26	PARALLEL2	✓		✓		
50/26	SMOOTH	✓				Anta piccola 40 min/max
28	SPIAGGIA 175 V1***		✓	✓	✓	150 60/150
26	SPIAGGIA 175***	✓		✓		
28	SPIAGGIA 165 V1***		✓	✓	✓	150 60/150
26	SPIAGGIA 165***	✓		✓		

NOTE: * Cornici finestrate/sovrapposte, stesso colore del pannello, di forma rettangolare 26x15 mm.
 ** La larghezza del vetro varia insieme alla larghezza della porta.
 *** Ante piccole comuni ad uno o più modelli della collezione.



Materiale

MATERIALE:

Pannello in alluminio composto, a partire dal lato esterno, da: lamiera di alluminio 1,2 mm, supporto di polistirene estruso 6 mm. Il supporto è bordato sui quattro lati con la stessa lamiera di alluminio. Spessore totale 7 mm.

FINITURA:

Verniciato tinte uniche: massima misura pannello 124x250* cm, anta piccola 55x250* cm.

Verniciato legno: massima misura pannello 124x250* cm, anta piccola 55x250* cm.

I modelli della collezione Sole possono essere realizzati solo in due finiture verniciati legno: PKA16 Rovere Gold e PKA31 Noce medio.

I modelli Capitano, Generale, Line4, Parallel2 non possono essere forniti verniciati legno PKA16 Rovere Gold e PKA31 Noce medio.

ALTRE NOTIZIE:

Tutti i modelli in foto e disegnati sono per porte misura 90x210 cm e anta piccola 40x210 cm.

Cambiando le misure si hanno delle variazioni di proporzioni.

Fasce di rispetto: anta grande cieca 110 mm, anta grande finestrata 200 mm, anta piccola cieca 70 mm, anta piccola finestrata 110 mm. Per la collezione Sole consigliamo di ordinare i maniglioni con la predisposizione dell'attacco, in modo che possiamo inserire una piastra in acciaio nel punto di ancoraggio, per evitare la deformazione del pannello di alluminio.

LEGENDA:

- esposizione, inserto/cornice, finestratura possibile

Spazio vuoto - esposizione, inserto/cornice, finestratura non possibile

NOTA: * I modelli Mercantile chiodi, Mercantile e Line4, possono essere realizzati anche con altezza massima 292 cm.

7 RIVESTIMENTI LISCI FUTURA

Collezione LAMINATINI PARTICOLARI

Collezione LAMINATINI - IMPIALLACCIATI - LACCATI

Collezione INSERTI

Collezione INCISI

Collezione INTARSIATI EDISON

SPESSORE



Millimetri

GARANZIA



Proponiamo una selezione di laminatini particolari che riproducono delle sensazioni sia visive che tattili del legno naturale.

ESPOSIZIONE

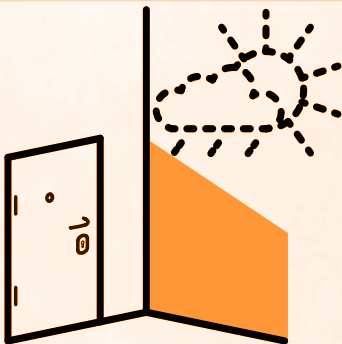

Posa interna

TENUTA ALL'ACQUA



Teme l'umidità*

NOTE: * Il pannello può presentare delle problematiche di rigonfiamento se il tasso di umidità nell'ambiente è sopra il 100% e persiste per diversi giorni.
** Braghettone telaio Ral 1001.



Materiale : LAMINATINO
Colore : Rovere naturale (Cesplast L27)**
Lavorazione : vena in rilievo a poro aperto in armonia con la fiammatura del legno
Venatura : orizzontale

Braghettone Ral 1015



Materiale : LAMINATINO
Colore : Tranchè sabbia
Lavorazione : effetto segato orizzontale
Venatura : verticale

Braghettone Ral 9007



Materiale : LAMINATINO
Colore : Tranchè cenere
Lavorazione : effetto segato orizzontale
Venatura : verticale

Braghettone Ral 9016



Materiale : LAMINATINO
Colore : Palissandro bianco
Lavorazione : vena legno in rilievo
Venatura : orizzontale

Braghettone Ral 9010



Materiale : LAMINATINO
Colore : bianco Matrix
Lavorazione : vena legno in rilievo
Venatura : orizzontale

Braghettone Ral 9003



Materiale : LAMINATINO
Colore : Frassino bianco
Lavorazione : poro aperto
Venatura : orizzontale

Braghettone testa di moro Ral 8019 (di serie)



Materiale : LAMINATINO
Colore : Noce (Cleaf LK48)
Lavorazione : poro aperto
Venatura : orizzontale



Braghettone Ral 1013

Materiale : LAMINATINO
Colore : Larice bianco
Lavorazione : vena legno in rilievo
Venatura : orizzontale



Braghettone Ral 7030

Materiale : LAMINATINO
Colore : Palissandro grigio
Lavorazione : vena legno in rilievo
Venatura : orizzontale



Braghettone Ral 7015

Materiale : LAMINATINO
Colore : Rovere grigio
Lavorazione : vena legno in rilievo
Venatura : orizzontale



Braghettone Ral 9010

Materiale : LAMINATINO
Colore : Sablè
Lavorazione : vena in rilievo a poro aperto in armonia con la fiammatura del legno
Venatura : orizzontale

Rivestimenti LISCI FUTURA **Collezione LAMINATINI PARTICOLARI**

Particolare angoletto



ANGOLETTO DI RIFINITURA
 Angoletto di rifinitura interno, più largo, 32x22 mm, caratteristico solo di questa collezione (mod. OBELIX SERIE 1).



Tranchè sabbia (Cleaf LM12)



Tranchè cenere (Cleaf LM69)



Palissandro bianco (Cleaf Matrix LM96)



bianco Matrix (Cleaf Matrix B011)



Frassino bianco (Frassino 421 P.A.)



Noce (Cleaf LK48)



Larice bianco (Cleaf Matrix LK84)



Palissandro grigio (Cleaf Matrix LK55)



Rovere grigio (SIT 3N5)

NOTA: Attenzione, la cartella colori è indicativa, nella realtà i pannelli possono presentare delle differenze.



Sablè (Cleaf ASH L21)



Rovere naturale (Cesaplast L27)

MATERIALE:

Laminatino ad alta resistenza al graffio.
Supporto MDF 6 mm controbilanciato.
Misura pannello max 122x250 cm.

ALTRE NOTIZIE:

Il laminatino particolare teme l'umidità.
Nelle mostre e nei coprimazzetta la vena è sempre verticale.
I laminatini particolari non possono essere montati su porte finestrate ad arco.
Il senso della vena è disponibile solo come illustrato nella campionatura.
Possiamo realizzare pannelli con decori a campione previa verifica reperibilità.

NOTA: Assicurarsi che la cartella colori è valida per tutti i pannelli e colori disponibili della collezione.

7 RIVESTIMENTI LISCI FUTURA

Collezione LAMINATINI PARTICOLARI

Collezione LAMINATINI - IMPIALLACCIATI - LACCATI

Collezione INSERTI

Collezione INCISI

Collezione INTARSIATI EDISON

In questa collezione sono raggruppati i colori tradizionali del legno e dei laccati, con l'aggiunta di alcune novità. Le essenze del legno le proponiamo sia in laminatino che impiallacciato.



Materiale : **IMPIALLACCIATO**
Colore : Rovere tinto grigio tortora*
Lavorazione: poro aperto
Venatura : verticale

Braghettoni testa di moro Ral 8019 (di serie)



Materiale : LAMINATINO - IMPIALL.
Colore : Tanganica naturale legg. tinto
Lavorazione : poro chiuso
Venatura : verticale

Braghettoni testa di moro Ral 8019 (di serie)



Materiale : LAMINATINO - IMPIALL.
Colore : Tanganica tinto noce medio
Lavorazione : poro chiuso
Venatura : verticale

Braghettoni testa di moro Ral 8019 (di serie)



Materiale : LAMINATINO - IMPIALL.
Colore : Mogano medio
Lavorazione : poro chiuso
Venatura : verticale

Braghettoni testa di moro Ral 8019 (di serie)



Materiale : LAMINATINO - IMPIALL.
Colore : Noce Nazionale t. noce medio
Lavorazione : poro chiuso
Venatura : verticale

Braghettoni testa di moro Ral 8019 (di serie)



Materiale : LAMINATINO - IMPIALL.
Colore : Ciliegio naturale legg. tinto
Lavorazione : poro chiuso
Venatura : verticale

Braghettoni Ral 1019



Materiale : LAMINATINO - IMPIALL.
Colore : Rovere naturale legg. tinto
Lavorazione : poro aperto
Venatura : verticale

Braghettone testa di moro Ral 8019 (di serie)



Materiale : **IMPIALLACCIATO**
Colore : Rovere tinto noce medio
Lavorazione : poro aperto
Venatura : verticale

Braghettone Ral 1019



Materiale : **LAMINATINO - IMPIALL.**
Colore : Rovere sbiancato
Lavorazione : poro aperto
Venatura : verticale

Braghettone testa di moro Ral 8019 (di serie)



Materiale : **LAMINATINO - IMPIALL.**
Colore : Rovere tinto wengè
Lavorazione : poro aperto
Venatura : verticale

Braghettone Ral 7015



Materiale : **IMPIALLACCIATO**
Colore : Rovere tinto grigio anice
Finitura : poro aperto
 verticale

Braghettone Ral 9016



Materiale : **LAM. - MDF LACCATO**
Colore : Ral 9016
Finitura : opaco - lucido laccato
 laminatino solo opaco

Braghettone Ral 1019



Materiale : **MDF LACCATO**
Colore : Ral 1019
Finitura : opaco - lucido



Materiale : **MDF LACCATO**
Colore : Ral 4010
Finitura : opaco - lucido

Particolare angoletto



ANGOLETTO DI RIFINITURA

Angoletto di rifinitura interno 21x21 mm
(mod. OBELIX SERIE 1).

Cartella colori



Tanganica naturale legg. tinto



Tanganica tinto Noce medio



Mogano naturale*



Mogano medio



Mansonia tinto Noce medio



Noce Nazionale tinto Noce medio



Ciliegio naturale legg. tinto



Rovere naturale legg. tinto



Rovere tinto Noce medio*

NOTA: * Mogano naturale, Rovere tinto Noce medio, Rovere tinto grigio tettero, Rovere tinto grigio anice cele impiallacciati

Cartella colori



Rovere sbiancato (verticale)



Rovere sbiancato (orizzontale)



Rovere tinto Wengè (verticale)



Rovere tinto Wengè (orizzontale)



Rovere tinto grigio tortora*



Rovere tinto grigio anice*



Ral 9016 - Bianco



MDF - tutti i colori Ral

MATERIALE:

MDF spessore 6 mm.
Laminatini misura max 122x250 cm.
Impiallacciati misura max 122x250 cm.
Laccati misura max 122x250 cm.

ALTRE NOTIZIE:

Il laminatino, gli impiallacciati e i laccati temono l'umidità.
Il colore Ral 9016 possiamo averlo sia laccato che laminatino opaco.

NOTA: Al centro della cartella colori si vedono delle macchie. Sono delle imperfezioni consentite dalla differenza

7 RIVESTIMENTI LISCI FUTURA

Collezione LAMINATINI PARTICOLARI

Collezione LAMINATINI - IMPIALLACCIATI - LACCATI

Collezione INSERTI

Collezione INCISI

Collezione INTARSIATI EDISON



Da un pannello in laminatino, con un minimo di lavorazione, si riesce ad ottenere un prodotto diverso.

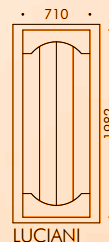

Modello : 403

Pannello base : laminatino Tanganica naturale legg. t.

Braghettoni testa di moro Ral 8019 (di serie)

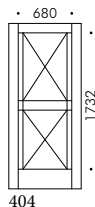

Modello : 404

Pannello base : laminatino Tanganica naturale legg. tinto

Braghettoni testa di moro Ral 8019 (di serie)

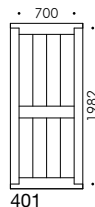

Modello : 401

Pannello base : laminatino Noce Nazionale tinto noce medio

Braghettoni testa di moro Ral 8019 (di serie)

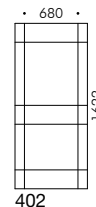

Modello : 402

Pannello base : laminatino Tanganica tinto noce medio



Modello : 404 dx
 Pannello base: laminatino Mansonia
 tinto Noce medio



Modello : 405 dx
 Pannello base: laminatino Rovere
 naturale legg. tinto



Modello : 406
 Pannello base: laminatino Rovere
 sbiancato

Rivestimenti LISCİ FUTURA **Collezione INCISI** Particolare lavorazione



TUTTI I MODELLI INCISI

Spessore pannello 7 mm. Larghezza
 incisione 3 mm, profondità 1,5 mm.

MATERIALE:

La lavorazione di incisione si può fare solo su una parte dei pannelli in laminatino della Collezione LAMINATINI:

Tanganica naturale legg. tinto, Tanganica tinto Noce medio, Mogano naturale, Mogano medio, Mansonia tinto Noce medio, Noce Nazionale tinto Noce medio, Ciliegio naturale legg. tinto. Non si può utilizzare la Collezione LAMINATINI PARTICOLARI, Collezione IMPIALLACCIATI, LACCATI. Finitura legno con base MDF.

Misura Max pannello 122x250 cm.

Una volta inciso viene data una mano di vernice trasparente.

ALTRE NOTIZIE:

7 RIVESTIMENTI LISCI FUTURA

Collezione LAMINATINI PARTICOLARI

Collezione LAMINATINI - IMPIALLACCIATI - LACCATI

Collezione INSERTI

Collezione INCISI

Collezione INTARSIATI EDISON

Questa collezione
è un omaggio
alla lavorazione
tradizionale degli
impiallacciati, infatti
proponiamo solo
essenze in vero legno.

Braghettona testa di moro Ral 8019 (di serie)

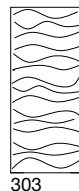

303

Modello : 303
Essenza : Zebrano
Colore : naturale

Braghettone testa di moro Ral 8019 (di serie)

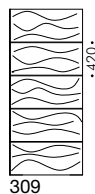

309

Modello : 309
 Essenza : Rovere
 Colore : grigio filetto
 Inserti : cromo satinato

Braghettone testa di moro Ral 8019 (di serie)

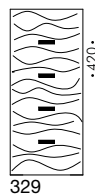

329

Modello : 329
 Essenza : Rovere
 Colore : tinto wengè
 Inserti : cromo satinato

Braghettone testa di moro Ral 8019 (di serie)

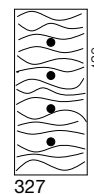

327

Modello : 327
 Essenza : Rovere
 Colore : sbiancato
 Inserti : cromo satinato

Braghettone testa di moro Ral 8019 (di serie)

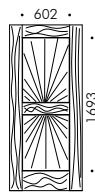

301

Modello : 301
 Essenza : Tanganica
 Colore : naturale

Braghettone testa di moro Ral 8019 (di serie)

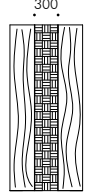

304

Modello : 304
 Essenza : Rovere
 Colore : naturale

Braghettone testa di moro Ral 8019 (di serie)

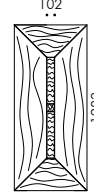

305

Modello : 305
 Essenza : Tanganica + Radica
 Colore : naturale

Braghettoni testa di moro Ral 8019 (di serie)

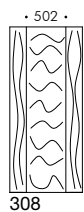

308

Modello : 308
 Essenza : Tanganica
 Colore : naturale

Braghettoni testa di moro Ral 8019 (di serie)

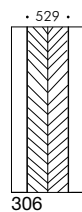

306

Modello : 306
 Essenza : Tanganica
 Colore : naturale

Braghettoni testa di moro Ral 8019 (di serie)

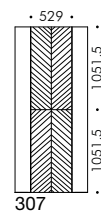

307

Modello : 307
 Essenza : Tanganica
 Colore : naturale

Braghettoni testa di moro Ral 8019 (di serie)

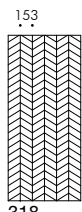

318

Modello : 318
 Essenza : Rovere
 Colore : naturale

Braghettoni testa di moro Ral 8019 (di serie)

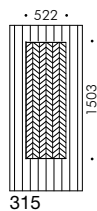

315

Modello : 315
 Essenza : Rovere
 Colore : naturale

Braghettoni testa di moro Ral 8019 (di serie)

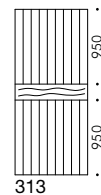

313

Modello : 313
 Essenza : Tanganica
 Colore : naturale

Braghettone testa di moro Ral 8019 (di serie)

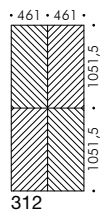

312

Modello : 312
Essenza : Mogano
Colore : naturale

Braghettone testa di moro Ral 8019 (di serie)

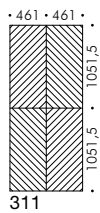

311

Modello : 311
Essenza : Mogano
Colore : naturale

Braghettone testa di moro Ral 8019 (di serie)

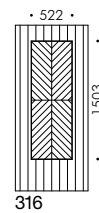

316

Modello : 316
Essenza : Rovere
Colore : naturale

Braghettone testa di moro Ral 8019 (di serie)

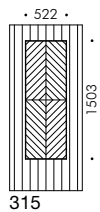

315

Modello : 315
Essenza : Tanganica
Colore : naturale

Braghettone testa di moro Ral 8019 (di serie)

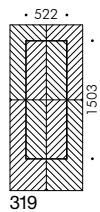

319

Modello : 319
Essenza : Mogano
Colore : naturale

Braghettone testa di moro Ral 8019 (di serie)

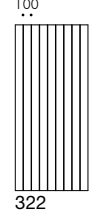

322

Modello : 322
Essenza : Mogano
Colore : naturale



**TUTTI I MODELLI INTARSIATI
EDISON CON INSERTO**
Spessore pannello 7 mm. Inserto
cromo satinato perfettamente a filo
9x0,6 mm.



**TUTTI I MODELLI INTARSIATI
EDISON SENZA INSERTO**
Spessore pannello 7 mm. Filetto di
interposizione varia da 3 a 5 mm.



Rovere naturale tranchè



Rovere termocotto tranchè Moka



Rovere grigio filetto





Rovere grigio fiammato



Zebrano

NOTE:
* Attenzione, la cartella colori è indicativa, nella realtà i pannelli possono presentare delle differenze.
Per i colori Rovere naturale, Rovere sbiancato, Rovere tinto Wengè, Tanganica naturale e Mogano naturale fa fede la Cartella colori della Collezione precedente. In questa campionatura mettiamo i colori presenti solo nella **Collezione INTARSIATI EDISON**.

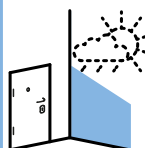
Garanzia  esposti come indicati

Misure minimo anta	MODELLI	ESPOSIZIONE		IMPIALLACCIATI TRANCÈ	
		 Posa interna Tutti i modelli	 Teme l'umidità* Tutti i modelli	Rovere naturale tranchè	Rovere temocotto tranchè Moka

cm

Collezione INTARSIATI EDISON pag. 212

50	303	✓	✓
50	309	✓	✓
60	329	✓	✓
60	327	✓	✓
70	301	✓	✓
70	304	✓	✓
80	305	✓	✓
70	308	✓	✓
70	306	✓	✓
70	307	✓	✓
70	318	✓	✓
70	315	✓	✓
60	313	✓	✓
70	312	✓	✓
70	311	✓	✓
70	316	✓	✓
80	315	✓	✓
70	319	✓	✓
60	322	✓	✓

MATERIALE:

Impiallacciatura in legno, spessore 0,6/1 mm.

I filetti di interposizione tra le impiallacciatore, di colore nero o marrone, sono realizzati in Tulipier, mentre quelle di colore chiaro in Acero o Rovere.

Pannello di base MDF spessore 6 mm controbilanciato.

Misura max pannello 122x250 cm.

Verniciatura trasparente all'acqua.

ALTRE NOTIZIE:

Tutti i modelli in foto e disegnati sono per porte misura 90x210 cm. Cambiando le misure si hanno delle variazioni nelle proporzioni. Di norma i pannelli **INTARSIATI EDISON** si montano sul lato esterno, ma si possono montare anche sul lato interno.

Fascia di rispetto per maniglie 120 mm.

Tutte le impiallacciatore con vena orizzontale vengono fornite di serie come rappresentate, ma se specificate all'ordine possiamo fornirle anche con vena verticale.

Previa verifica di fattibilità possiamo realizzare modelli a campione anche con altre essenze.

NOTA: * Il pannello può presentare delle problematiche di rigonfiamento se il tasso di umidità nell'ambiente è sopra il 100% e persiste per diversi giorni.

IMPIALLACCIATI								FILETTO/INSERTO	
Rovere naturale	Rovere sbiancato	Rovere tinto Wengè	Rovere grigio filetto	Rovere grigio fiammato	Zebrano	Tanganica naturale	Mogano naturale	Filetto interposizione impiallacciate	Inserto cromo satinato
					✓				
✓	✓	✓	✓	✓					✓
✓	✓	✓	✓	✓					✓
✓	✓	✓	✓	✓					✓
✓						✓		✓	
✓						✓	✓	✓	
✓						✓		✓	
✓						✓	✓	✓	
✓						✓	✓	✓	
✓						✓	✓	✓	
✓						✓	✓	✓	
✓						✓	✓	✓	
✓						✓	✓	✓	
✓						✓	✓	✓	
✓						✓	✓	✓	
✓						✓	✓	✓	
✓						✓	✓	✓	
✓						✓	✓	✓	
✓						✓	✓	✓	
✓						✓	✓	✓	
✓						✓	✓	✓	

LEGENDA:

- ✓ - impiallacciatura, filetto/inserto possibile
- Spazio vuoto - impiallacciatura, filetto/inserto non possibile

8 RIVESTIMENTI MASTER IN ECOPELLE

Collezione CAPITONNÈ



Modello : Capitonnè
Materiale : Ecopelle
Colore : bianco

220

OBELIX SERIE 1

FERRARO

ferraroporte.com +39 0825 881321 info@ferraroporte.com

Una porta blindata che ha un pannello capitonné fa subito ambiente ideale per studi professionali o per qualsiasi ambiente perchè semplicemente sono bellissimi.

SPESSORE

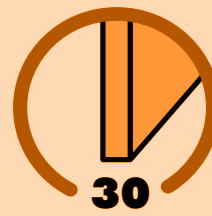

30
Millimetri

GARANZIA



ESPOSIZIONE

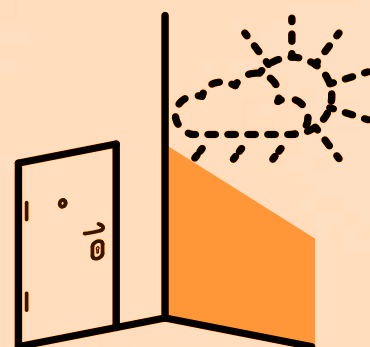

Posa interna



Angoletto Ral 1013

Modello : **CAPITONNÈ**
 Materiale : Ecopelle
 Colore : bianco panna



Angoletto Ral 8017

Modello : **CAPITONNÈ**
 Materiale : Ecopelle
 Colore : marrone legno*



Angoletto Ral 3003

Modello : **CAPITONNÈ**
 Materiale : Ecopelle
 Colore : rosso vinaccia*



Angoletto Ral 6005

Modello : **CAPITONNÈ**
 Materiale : Ecopelle
 Colore : verde siepe



Angoletto Ral 7001

Modello : **CAPITONNÈ**
 Materiale : Ecopelle
 Colore : grigio tortora



Angoletto Ral 7016

Modello : **CAPITONNÈ**
 Materiale : Ecopelle
 Colore : antracite

NOTA: * I colori marrone legno e rosso vinaccia si abbinano anche bene con l'angoletto di rifinitura Kotò tinto noce medio.



CAPITONNÉ

Spessore pannello 30 mm. Bottone Ø 20 mm,
interasse tra i bottoni circa 120 mm.



Bianco

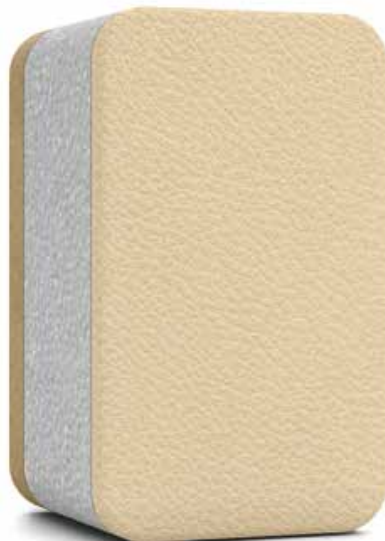

Bianco panna



Marrone legno

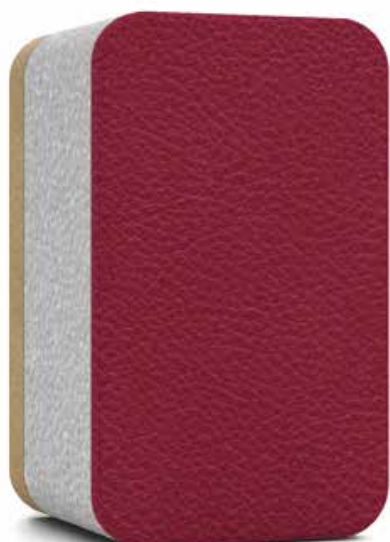

Rosso vinaccia



Verde siepe

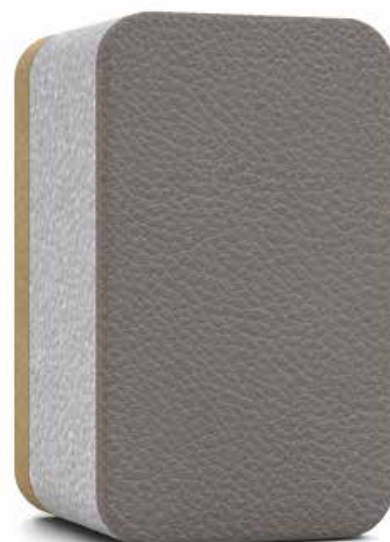

Grigio tortora

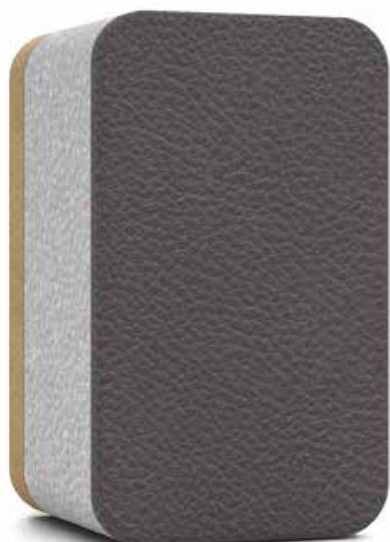

Antracite

NOTA: Attenzione, la cartella colori è indicativa, nella realtà i pannelli possono presentare delle differenze.

MATERIALE:

Ecopelle ignifugo con alta resistenza all'usura.

Imbottitura spugna fonoassorbente 30 mm.

Bottoni diametro 20 mm.

Supporto MDF 6 mm, misura pannello max 120x250 cm.

L'angoletto di rifinitura di serie è in legno di Kotò tinto noce medio. È possibile migliorare l'estetica abbinando angoletto e telaio al colore del Capitonè.

ALTRE NOTIZIE:

Montando un pannello Capitonè aumenta in maniera considerevole la coibentazione termica e l'isolamento acustico.



Lavorazione Capitonè

11 CHIUSURE ED ACCESSORI

DI SERIE
OPTIONAL

La serratura è il cuore di una porta blindata, è composta da una parte meccanica e da un cilindro di sicurezza a profilo europeo, sede della memoria che personalizza ogni serratura.

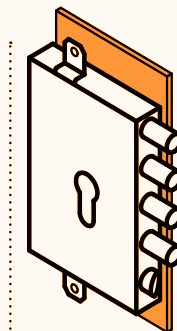

La serratura è sempre protetta da una piastra in acciaio



SCHEDA TECNICA/CARATTERISTICHE:

Requisiti delle serrature europee utilizzate secondo la normativa En 12209:2016

- Categoria d'uso (porte residenziali, uffici) 1 **2** 3
- Durata prova ciclica (200.000 cicli) ABCFGHLMR**S**WX
- Massa della porta (100 Kg) 1 2 3 4 5 6 **7** 8 9
- Resistenza alla corrosione 0 A B C D E **F** G (alta resistenza)
- Grado di sicurezza 1 2 3 4 **5** 6 7 (alta con resistenza alla foratura)

SERRATURA EUROPEA 28/63 AD INGRANAGGI,
4 chiavistelli da Ø 18 mm + SCROCCO

Chiusure ed accessori **DI SERIE**

Il defender ha la funzione di proteggere il cilindro, è antistrappo e resiste alla foratura.

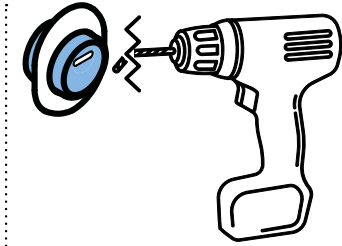

Il cilindro è sempre protetto dal defender

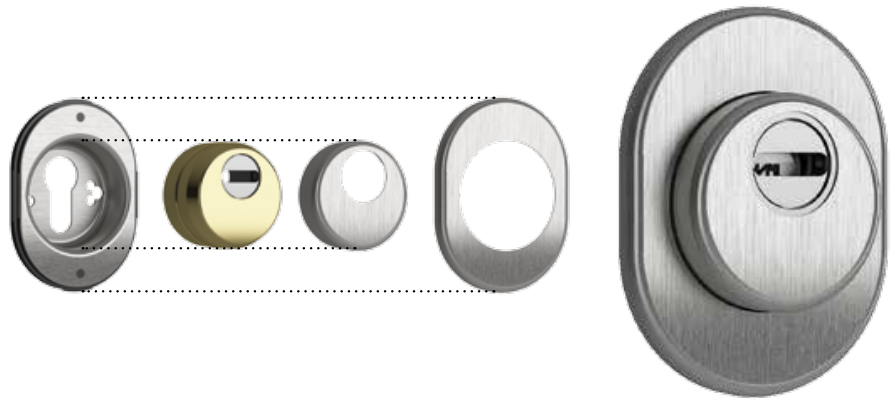

SCHEDA TECNICA/CARATTERISTICHE:

Normativa En 1906:2012

- Grado 1 2 3 **4**
- Resistente alla foratura basso medio **alto**
- Resistente allo strappo basso medio **alto**

DEFENDER CON COVER

Il deviatore è costituito dai chiavistelli che, azionati dalla serratura, vanno ad aumentare i punti di chiusura.

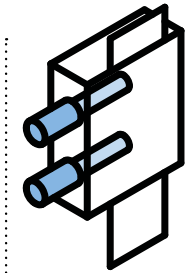

Doppio perno passante lungo



Deviatore BLOCK 2 montato

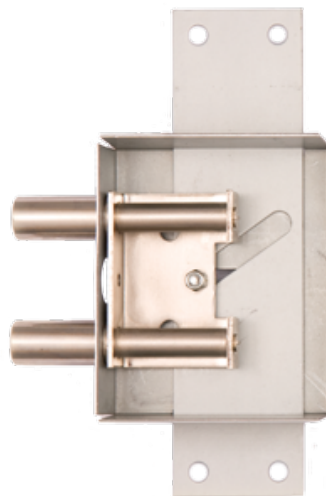

Deviatore BLOCK 2 meccanismo

SCHEDA TECNICA/CARATTERISTICHE:

Il deviatore è un elemento fondamentale per la sicurezza di una porta blindata. Sul nostro modello **OBELIX SERIE 1 CS** ne montiamo 2 doppi, uno superiore ed uno inferiore, saldati sulla scocca e tenuti con due profili in acciaio antitorsione. Il doppio deviatore con il perno passante e con le barre antitorsione sono le caratteristiche tecniche fondamentali che ci hanno permesso di superare le prove antieffrazione Classe 3

DEVIATORE BLOCK 2



ROSTRO PARASTRAPPO Ø 14 mm è utilizzato sul **modello OBELIX SERIE 1**.

ROSTRO PARASTRAPPO
Si inserisce nel telaio ogni volta che la porta si chiude

CERNIERA A VISTA

Registrazione orizzontale

Registrazione verticale

CERNIERA A VISTA è utilizzata sul **modello OBELIX SERIE 1**.

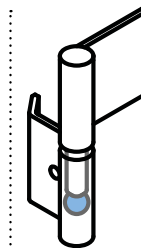

Sfera cementata Ø 12 mm

SCHEDA TECNICA/CARATTERISTICHE:

- Perno in acciaio da Ø 12 mm
- Sfera Ø 12 mm cementata

ROSTRO PARASTRAPPO
CERNIERA A VISTA con registrazione verticale ed orizzontale



Il registro scrocco serve per tenere accostata la porta blindata al telaio in modo che le guarnizioni lavorino bene.

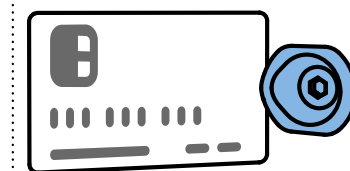

Il labbretto alzato impedisce alla scheda di arrivare allo scivolo

SCHEDA TECNICA/CARATTERISTICHE:

- Interamente in acciaio
- Possibilità di registrazione +/- 3 mm

REGISTRO SCROCCO ANTISCHEDA

CERNIERA A SCOMPARSA è utilizzata sul **modello OBELIX SERIE 1 CS.**

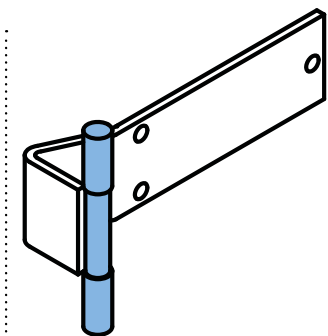

Tre ali della cerniera

SCHEDA TECNICA/CARATTERISTICHE:

- Registrazione tre assi
- La caratteristica di tenuta è di una cerniera a tre ali
- Le viti di registro sono grani da 10, la porta si solleva senza l'aiuto dei cuscinetti

ROSTRO PARASTRAPPO 50x5 è utilizzato sul **modello OBELIX SERIE 1 CS.**

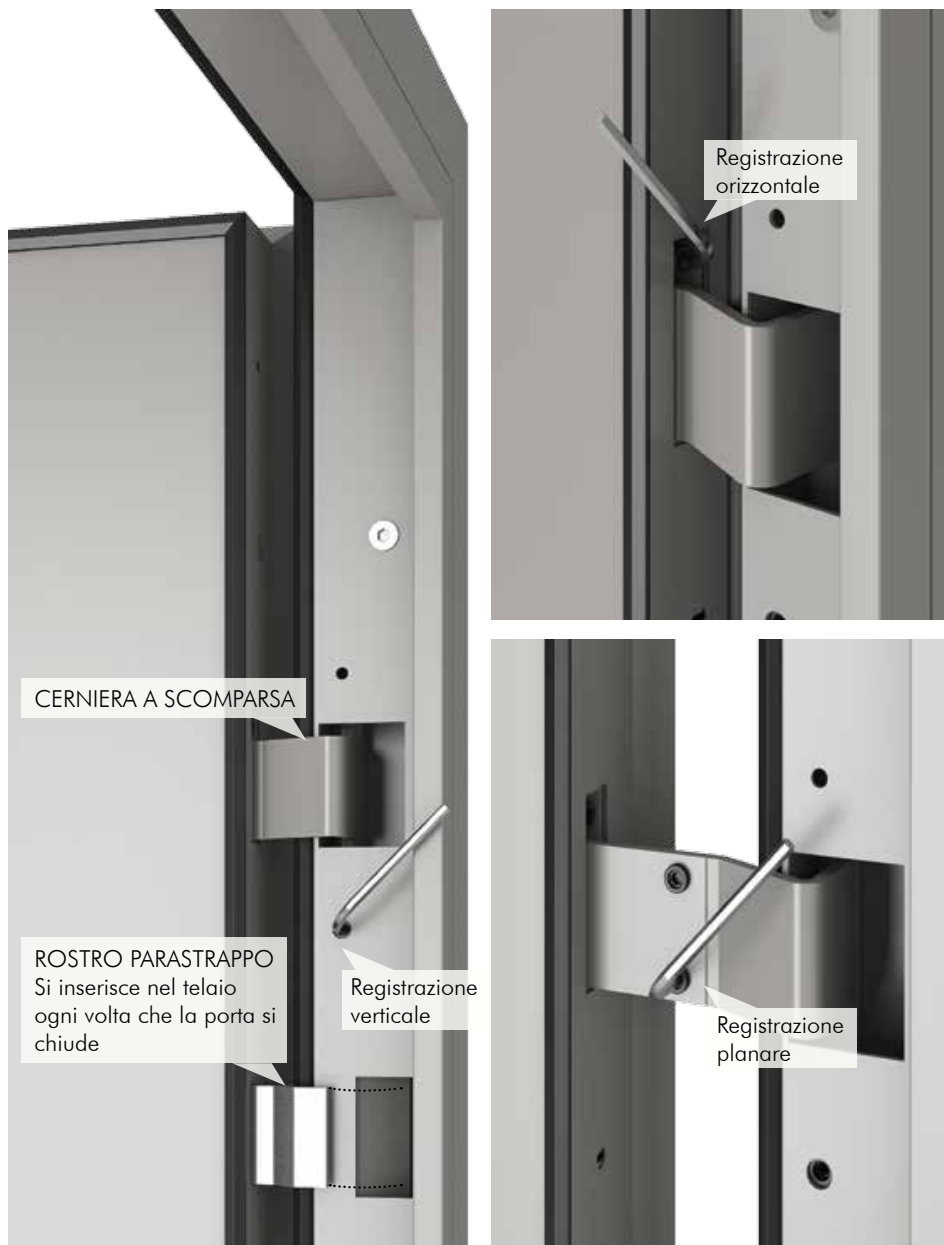

CERNIERA A SCOMPARSA

ROSTRO PARASTRAPPO
Si inserisce nel telaio ogni volta che la porta si chiude

Registrazione orizzontale

Registrazione verticale

Registrazione planare

CERNIERA A SCOMPARSA con registrazione verticale, orizzontale e planare
ROSTRO PARASTRAPPO 50X5

Il **paletto anta piccola** serve per fissare l'antina al pavimento e al telaio.

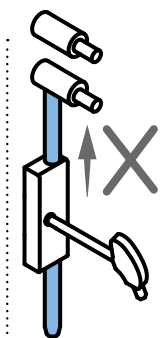

Meccanismo a cremagliera

SCHEDA TECNICA/CARATTERISTICHE:

- Una volta inserito il paletto antina e chiusa la serratura, non può tornare sopra perché bloccato dal chiavistello del deviatore



PALETTO ANTA PICCOLA Ø 14 MM

11 CHIUSURE ED ACCESSORI

DI SERIE
OPTIONAL

La serratura automatica è un prodotto di fascia superiore, si chiude meccanicamente ogni volta che uscite di casa.

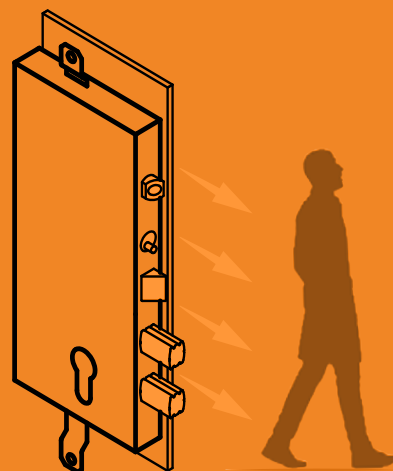

La chiusura è meccanica automatica.
L'apertura dall'esterno è con la chiave
mentre dall'interno è con la maniglia a
sblocco rapido

SERRATURA AUTOMATICA
DI ALTISSIMA SICUREZZA,
MOTTURA ART. 87-430*
COMPLETO DI DEVIATORI

SCHEDA TECNICA/CARATTERISTICHE:

- Con serratura automatica, altezza minima delle porta 196 cm
- Per inserire l'apertura parziale, altezza minima della porta blindata 206 cm
- Non si può montare lo scatto elettrico
- La funzione di chiusura automatica è escludibile, quindi la porta blindata può essere adoperata anche con funzione maniglia passante

NOTA: * La serratura automatica in chiusura è più rumorosa di una tradizionale serratura per porta blindata.

Chiusure ed accessori **OPTIONAL** Serrature meccaniche

Le due serrature alternative proposte hanno le stesse caratteristiche della serratura di serie, le proponiamo in modo da dare una scelta alla serratura in dotazione.

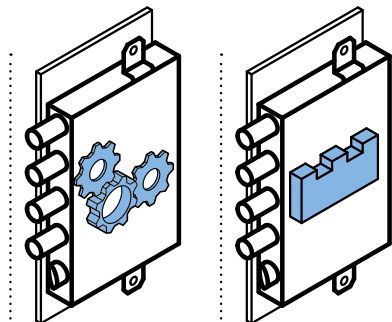

Serratura ad ingranaggi

Serratura a mandata



Serratura : europea ad ingranaggi,
Mottura articolo 84-371/28
n°4 chiavistelli Ø 18+ scrocco.



Serratura : europea a mandata,
Mottura articolo 85-371/28
n°4 chiavistelli Ø 18+ scrocco.

SERRATURE ALTERNATIVE

La serratura europea con la serratura di servizio ha la funzione di tutelare il padrone di casa dall'ingresso non voluto di una persona estranea alla famiglia (es.: domestica). Infatti la serratura di servizio, blocca la serratura principale, comanda i due chiavistelli superiori e lo scrocco.

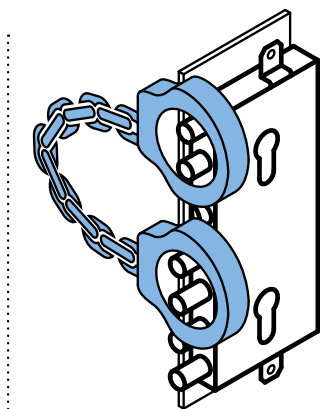

La serratura di servizio blocca la principale

SCHEDA TECNICA/CARATTERISTICHE:

- N° 4 chiavistelli Ø 18 mm + scrocco
- N° 2 chiavistelli di servizio Ø 18 mm
- Comando scrocco
- Blocco serratura principale



SERRATURA EUROPEA 28/63 AD INGRANAGGI CON SERRATURA DI SERVIZIO

La serratura elettronica motorizzata chiude e apre la porta blindata in maniera automatica, pertanto si combina bene con la moderna casa domotica.



- 1 Lettore d'impronta digitale eKey Bluetooth
- 2 Logica di programmazione e pulsante di apertura interna
- 3 Tastiera numerica con lettore transponder integrato
- 4 Chiave transponder
- 5 Lettore transponder, in alternativa alla tastiera numerica
- 6 Batteria
- 7 Alimentatore da quadro elettrico (occupa 4 posizioni)
- 8 Passacavo per alimentazione da quadro elettrico
- 9 Contatto elettrico per apertura a distanza*

**SCHEDA TECNICA/
CARATTERISTICHE:**

- Per ISEO X1R EASY e X1R SMART**
- Azionamento motorizzato di scrocco e catenacci
 - Chiusura automatica con l'accostamento della porta
 - Assorbimento massima forzatura 2,2A
 - Alimentazione pacco batterie, n°6 pile alcaline 1,5V tipo D, durata circa 18 mesi
 - Alimentazione da rete, passacavo a molla, alimentatore 220 Vac (corrente alternata)/ 12 Vdc (corrente continua) 4,5A attacco DIN 4 moduli

**SERRATURA ELETTRONICA MOTORIZZATA,
ISEO X1R EASY n°4 chiavistelli Ø 18 + scrocco**

NOTE: * In caso di scelta di alimentazione con pacco batterie è necessario ordinare il contatto elettrico per avere la possibilità di apertura a distanza (optional da soluzione 1 a 3, di serie soluzione 4 e 5).
** La serratura X1R Smart è fornita solo con alimentazione da rete.

Possibilità di apertura con:

chiave transponder



citofono



pulsante a parete



chiave meccanica



Vista esterna : lettore transponder, n°3 chiavi transponder in dotazione.



Vista interna : logica di programmazione e pulsante di apertura interna.

Iseo x1R Easy **SOLUZIONE 1** alimentazione: pacco batterie o rete

Possibilità di apertura con:

codice numerico



chiave transponder



citofono



pulsante a parete



chiave meccanica



Vista esterna : tastiera numerica con lettore transponder integrato, n°3 chiavi transponder in dotazione.



Vista interna : logica di programmazione e pulsante di apertura interna.

Iseo x1R Easy **SOLUZIONE 2** alimentazione: pacco batterie o rete



Vista interna : logica di programmazione e pulsante di apertura interna.



Vista esterna : tastiera numerica con lettore transponder integrato.

Possibilità di apertura con:

codice numerico



citofono



pulsante a parete



chiave meccanica



Iseo x1R Easy **SOLUZIONE 3** alimentazione: pacco batterie o rete



Vista interna : logica di programmazione e pulsante di apertura interna.



Vista esterna : nessun accessorio elettronico.

Possibilità di apertura con:

citofono



pulsante a parete



chiave meccanica



Iseo x1R Easy **SOLUZIONE 4** alimentazione: pacco batterie o rete

Possibilità di apertura con:

citofono



pulsante a parete*



chiave meccanica



NOTA: * prevedere un pulsante nelle vicinanze della porta blindata lato interno. Se non si vuole prevedere un pulsante a parete ordinare cilindro con pomo.



Vista esterna : nessun accessorio elettronico.



Vista interna : nessun accessorio elettronico.

Iseo x1R Easy **SOLUZIONE 5** alimentazione: pacco batterie o rete

Iseo x1R Easy **ulteriori sistemi di apertura** (abbinabili a tutte e 5 le soluzioni)

Possibilità di apertura con:

lettore d'impronta
poggiando il dito sul
lettore d'impronta
digitale



smartphone
con un touch dopo
aver inserito un
codice



Gestione:
tramite App **EKEY BIONIX** che ci permette
di attivare n°1 credenziale Master
n°99 credenziali utente.

Alimentazione Iseo x1R Easy: solo rete.



LETTORE D' IMPRONTA DIGITALE EKEY BLUETOOTH

Possibilità di apertura **anche da remoto** con:

apertura
tramite chiamata o
SMS

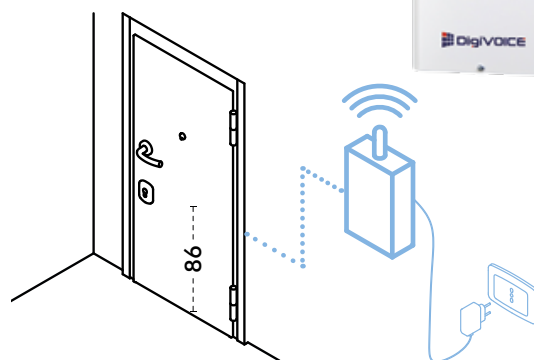

Gestione:
L'avvisatore GSM per funzionare necessita di una SIM e
può gestire n°10 numeri telefonici e ogni numero può
gestire 4 funzioni uguali per tutti.

Alimentazione Iseo x1R Easy: pacco batterie o rete.

AVVISATORE GSM a parete con batterie
tampone e alimentatore a presa

Chiusure ed accessori **OPTIONAL** Serrature elettroniche

La serratura elettronica motorizzata con tecnologia Bluetooth, ha tutte le funzioni del modello precedente, ma più evolute, ovvero l'utilizzo del Bluetooth per inviare comandi e ricevere informazioni sul proprio smartphone, inoltre è corredata di accessori originali per ulteriori sistemi di apertura.



- 1 Multi lettore con impronte digitali, tastiera numerica lettore RFID e Bluetooth 5.0
- 2 Modulo di comando interno a 2 pulsanti (apertura e programmazione)
- 3 Tastiera numerica lettore RFID e Bluetooth 5.0
- 4 Set Master card n°3 tessere di programmazione (la successiva annulla la precedente)
- 5 Alimentatore da quadro elettrico (occupa 4 posizioni)
- 6 Passacavo per alimentazione da quadro elettrico

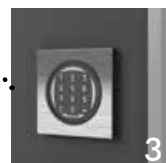

Gestione:

tramite tessera di programmazione, dopo aver scaricato l'App **ISEO ARGO**, possiamo abilitare 300 credenziali utente (codici numerici di quattro cifre), compreso il nostro smartphone, dal quale possiamo programmare la serratura x1R Smart nel raggio del bluetooth (circa 10 m).

SERRATURA ELETTRONICA MOTORIZZATA, ISEO X1R SMART n°4 chiavistelli Ø 18 + scrocco



Vista interna : modulo di comando a 2 pulsanti (apertura e programmazione).



Vista esterna : tastiera numerica lettore RFID e Bluetooth 5.0.

Possibilità di apertura con:

smartphone



codice numerico



citofono*



pulsante a parete*



chiave meccanica



Iseo x1R Smart **SOLUZIONE 3** alimentazione: rete

NOTA: * Il comando di apertura a distanza della serratura x1R Smart deve essere alimentato (vedi schede tecniche).

Chiusure ed accessori **OPTIONAL** Serrature elettroniche Iseo x1R Smart **ulteriori sistemi di apertura**

Possibilità di apertura con:

lettore d'impronta



citofono*



smartphone



pulsante a parete*



codice numerico



chiave meccanica



Integra tutte le caratteristiche della soluzione 3 con l'autenticazione biometrica mediante impronte digitali.

NOTE: * Il comando di apertura a distanza della serratura x1R Smart deve essere alimentato.
** - Multi lettore con impronte digitali, tastiera numerica lettore RFID e Bluetooth 5.0
- tastiera numerica lettore RFID e Bluetooth 5.0 possono essere integrati con "tessera utente argo" (n° 10 pezzi) per un ulteriore sistema di apertura.



MULTI LETTORE** CON IMPRONTE DIGITALI

Possibilità di apertura **anche da remoto** con:

smartphone

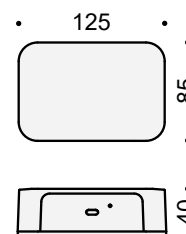

Gestione:

tramite App **ISEO ARGO** che ci permette di creare delle credenziali utente (codici numerici di quattro cifre), da inviare all'utente tramite Whatsapp, SMS o e-mail.

Il codice numerico può essere riprodotto sul tastierino e aprire la porta.

Da abbinare sempre al modulo di comando esterno con **tastiera numerica** o al **multi lettore**.



Il sistema è adatto a gestire un B&B da remoto.

SCHEDA TECNICA/CARATTERISTICHE:

- Necessità della rete WiFi per collegare il sistema a internet
- Alimentazione da USB tipo C + alimentazione in ingresso 5Vdc 2A (10W)
- Può gestire tutte le serrature delle porte presenti nel raggio operativo Bluetooth (circa 10 metri a seconda delle condizioni ambientali)

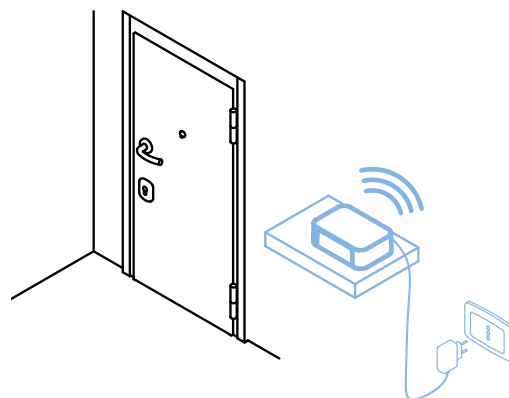

SMART GATEWAY WIFI

La serratura elettronica motorizzata, chiude e apre la porta blindata in maniera automatica, si combina bene con la moderna casa domotica.

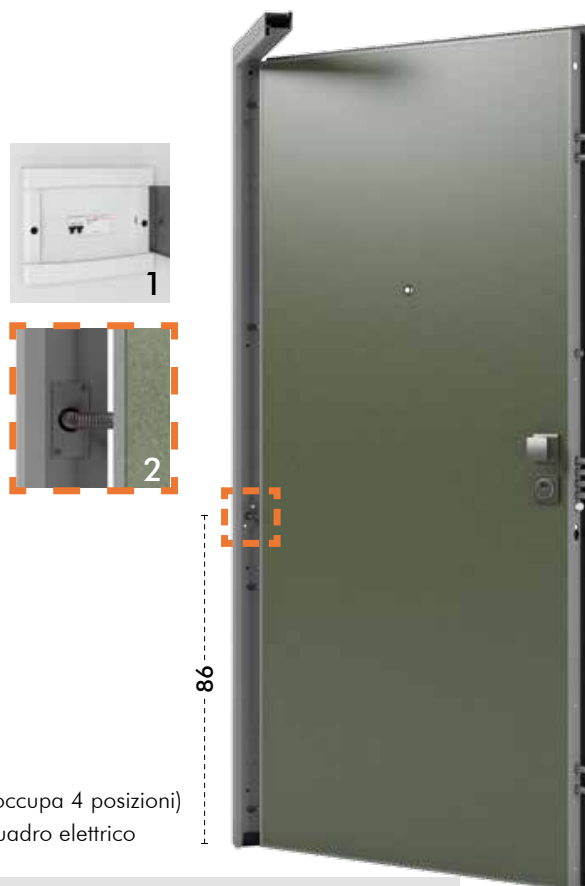

- 1 Alimentatore da quadro elettrico (occupa 4 posizioni)
- 2 Passacavo per alimentazione da quadro elettrico

**SCHEDA TECNICA/
CARATTERISTICHE:**

- Azionamento motorizzato di scrocco e catenacci
- Chiusura automatica con l'accostamento della porta
- Assorbimento massima forzatura 2,5A
- Alimentazione da rete, passacavo a molla, alimentatore 220 Vac (corrente alternata) / 12 Vdc (corrente continua) 4,5A attacco DIN 4 moduli

SERRATURA ELETTRONICA MOTORIZZATA,
MOTTURA BT.M00W8 n°4 chiavistelli Ø 18 + scrocco



Vista interna : sblocco rapido azionata da maniglia.



Vista esterna : nessun accessorio elettronico.

Possibilità di apertura con**:

citofono*



pulsante a parete*



chiave meccanica



maniglia
sblocco rapido



NOTA: ** avisatore GSM può essere utilizzato anche con la serratura BT.M00W8, con le caratteristiche già illustrate a pag. 235.

Mottura BT.M00W8 **SOLUZIONE 5** alimentazione: rete

Gestione:

la serratura motorizzata Mottura BT.G00W8 Smart Bluetooth 5.0 gestisce tramite App **B-MOTTURA** n°1 credenziale master e 99 credenziali utenti. L'App ci permette di creare un codice di invito, (da inviare all'utente tramite Whatsapp, SMS o e-mail) con il quale l'utente, dopo aver scaricato l'App **B-MOTTURA**, inserisce il codice di invito ed è in grado di aprire la porta con il proprio smartphone.



Il sistema è adatto a gestire un B&B da remoto.

**SCHEDA TECNICA/
CARATTERISTICHE:**

- Azionamento motorizzato di scrocco e catenacci
- Chiusura automatica con l'accostamento della porta
- Assorbimento massima forzatura 2,5A
- Alimentazione da rete, passacavo a molla, alimentatore 220 Vac (corrente alternata) / 12 Vdc (corrente continua) 4,5A attacco DIN 4 moduli

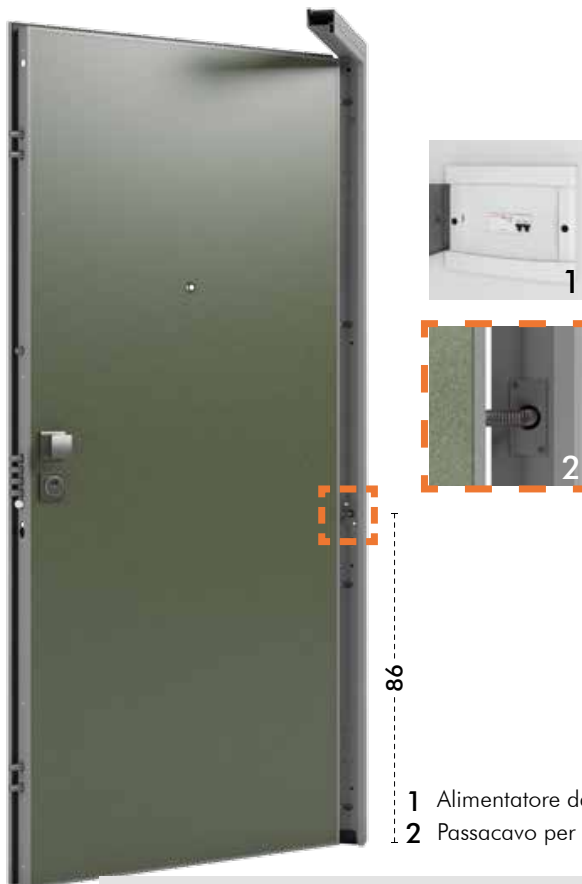

La serratura elettronica motorizzata con tecnologia Bluetooth 5.0 integrata, ha tutte le funzioni del modello precedente, ma più evolute, ovvero l'utilizzo della rete web per creare utenti e ricevere informazioni sul proprio smartphone.

- 1 Alimentatore da quadro elettrico (occupa 4 posizioni)
- 2 Passacavo per alimentazione da quadro elettrico

**SERRATURA ELETTRONICA MOTORIZZATA, Bluetooth 5.0 integrato
MOTTURA BT.G00W8 SMART n°4 chiavistelli Ø 18 + scrocco**

Possibilità di apertura con:

- smartphone
- citofono*
- pulsante a parete*
- chiave meccanica
- maniglia sblocco rapido

NOTA: * Il comando di apertura a distanza delle serrature BT.M00W8 e BT.G00W8 Smart deve essere alimentato.

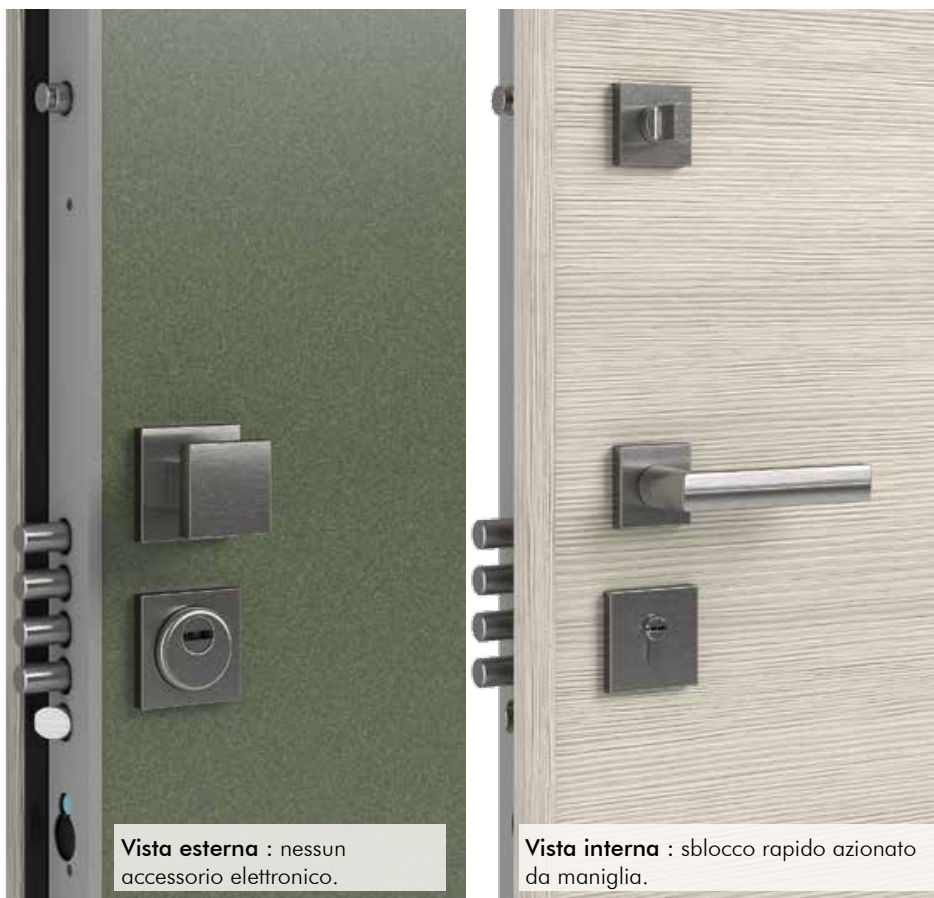

Vista esterna : nessun accessorio elettronico.

Vista interna : sblocco rapido azionato da maniglia.

Mottura BT.G00W8 Smart **SOLUZIONE 5** alimentazione: rete

Il cilindro rende ogni serratura unica, tutti i nostri cilindri sono a profilo europeo con chiave piatta reversibile.

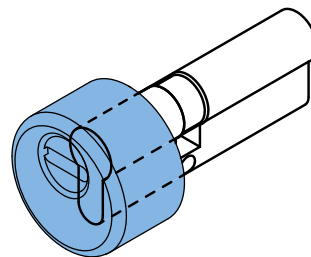

Capsula in acciaio a difesa del cilindro



CILINDRO A PROFILO EUROPEO

**SCHEDA TECNICA/
CARATTERISTICHE:**

- Proteggiamo ogni cilindro con una capsula in acciaio pieno temperato, antitrapano e antistrappo, inoltre in tutti i cilindri chiave/chave, l'inserimento della chiave all'interno blocca l'inserimento della chiave all'esterno*

NOTA: * Molto utile in caso di smarrimento chiavi, fino a quando non si sostituiscono (bisogna inserire la chiave all'interno e girarla leggermente).

Chiusure ed accessori **OPTIONAL** Cilindri

SCHEMA TECNICA/CARATTERISTICHE:

- Chiavi: 5 padronali + 1 da cantiere
- Tessera di proprietà **si** no
- Duplicazione **libera** controllata

Normativa En 1303:2015:

- Durata (resistenza all'usura) 4 5 **6**
- Sicurezza relativa alla chiave (numero di combinazioni) 1 2 3 4 5 **6**
- Resistenza all'attacco (foratura) 0 A B **C** D
- Resistente-picking (forzatura con ferri sagomati "grimaldello") **si** no
- Resistente-bumping (forzatura con chiave battuta) **si** no
- Resistente-al topolino decoder (attrezzo che riproduce la cifratura della chiave) **si** no



Cilindro CISA AsixP8 chiave/chiave



Cilindro CISA AsixP8 chiave/pomo

CILINDRO DI SICUREZZA CISA ASIXP8

SCHEMA TECNICA/CARATTERISTICHE:

- Chiavi: 5 padronali + 1 da cantiere + 1 di cambio. La chiave di cambio viene utilizzata per disattivare la chiave da cantiere ma, se la chiave di cambio non viene inserita, la chiave di cantiere può diventare la 6 chiave padronale
- Tessera di proprietà **si** no
- Duplicazione libera **controllata**

Normativa En 1303:2015:

- Durata (resistenza all'usura) 4 5 **6**
- Sicurezza relativa alla chiave (numero di combinazioni) 1 2 3 4 5 **6**
- Resistenza all'attacco (foratura) 0 A B C **D**
- Resistente-picking (forzatura con ferri sagomati "grimaldello") **si** no
- Resistente-bumping (forzatura con chiave battuta) **si** no
- Resistente-al topolino decoder (attrezzo che riproduce la cifratura della chiave) **si** no

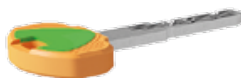

Cilindro Securemme Evo K64 chiave/chiave



Cilindro Securemme Evo K64 chiave/pomo

CILINDRO DI SICUREZZA SECUREMME EVO K64

Chiusure ed accessori **OPTIONAL** Cilindri

SCHEDA TECNICA/CARATTERISTICHE:



Cilindro Iseo R500 SPI chiave/chiave

- Chiavi: 5 padronali + 1 da cantiere
- Tessera di proprietà **si** no
- Duplicazione libera **controllata**

Normativa En 1303:2015:

- Durata (resistenza all'usura) 4 5 **6**
- Sicurezza relativa alla chiave (numero di combinazioni) 1 2 3 4 5 **6**
- Resistenza all'attacco (foratura) 0 A B C **D**
- Resistente-picking (forzatura con ferri sagomati "grimaldello") **si** no
- Resistente-bumping (forzatura con chiave battuta) **si** no
- Resistente-al topolino decoder (attrezzo che riproduce la cifratura della chiave) **si** no



Cilindro Iseo R500 SPI chiave/pomo

CILINDRO DI SICUREZZA ISEO R500 SPI

SCHEDA TECNICA/CARATTERISTICHE:



Cilindro Dom ix 6 SR chiave/chiave

- Chiavi: 5 padronali + 1 da cantiere
- Tessera di proprietà **si** no
- Duplicazione libera **controllata**

Normativa En 1303:2015:

- Durata (resistenza all'usura) 4 5 **6**
- Sicurezza relativa alla chiave (numero di combinazioni) 1 2 3 4 5 **6**
- Resistenza all'attacco (foratura) 0 A B C D
- Resistente-picking (forzatura con ferri sagomati "grimaldello") **si** no
- Resistente-bumping (forzatura con chiave battuta) **si** no
- Resistente-al topolino decoder (attrezzo che riproduce la cifratura della chiave) **si** no



Cilindro Dom ix 6 SR chiave/pomo

CILINDRO DI ALTISSIMA SICUREZZA DOM IX 6 SR

Cilindri con chiave uguale KA

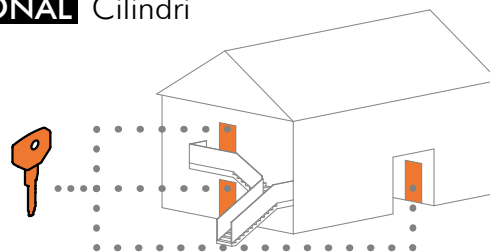

Cilindri con più di 5 chiavi in dotazione (5 chiavi o multipli)

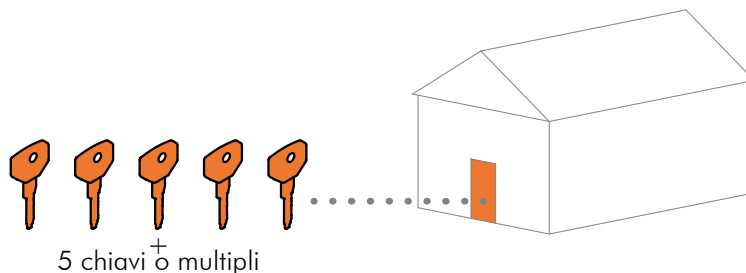

Chiave da cantiere che apre tutti i cilindri

con n°10 chiavi da cantiere in dotazione

La chiave CPadronale esclude la chiave da cantiere CA la prima volta che si inserisce.

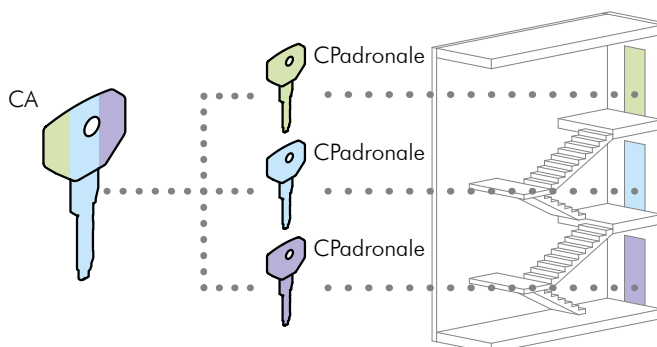

CILINDRI gestione accessi

Il defender Disec con chiave magnetica è un prodotto di fascia superiore, ha la funzione di una migliore difesa contro i furti, atti vandalici e può fungere anche da serratura di servizio. Attenzione la rotazione di chiusura è libera, quindi bisogna sempre avere una chiave magnetica fuori casa.

SCHEDA TECNICA/CARATTERISTICHE:

- Chiavi: 3 padronali
- Tessera di proprietà **si** no
- Duplicazione libera **controllata**

Normativa En 1906:2012:

- Grado 1 2 3 **4**
- Resistente-alla foratura basso medio **alto**
- Resistente-allo strappo basso medio **alto**



Defender in posizione di imbocco chiave protetta.



Defender in posizione di imbocco chiave accessibile.

DEFENDER CON PROTEZIONE IMBOCCO CHIAVE DISEC

Chiusure ed accessori **OPTIONAL**



Il paraspiro si autolivella in fase di chiusura della porta.



Il paraspiro si alza automaticamente quando la porta si apre.

Il paraspiro serve a chiudere lo spazio sotto la porta.

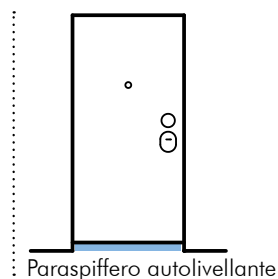

SCHEDA TECNICA/CARATTERISTICHE:

- Testato cicli apertura basso medio **alto**
- Trasmittanza termica basso **medio** alto
- Abbattimento acustico basso **medio** alto
- Anta piccola minimo luce 25 cm

PARASPIFFERO AUTOLIVELLANTE



Campo visivo.



Lo spazio di apertura è di 4 cm.

L'apertura parziale da la possibilità di aprire la porta blindata rimanendo in sicurezza, e nel caso c'è un malintenzionato abbiamo il tempo di chiamare aiuto.

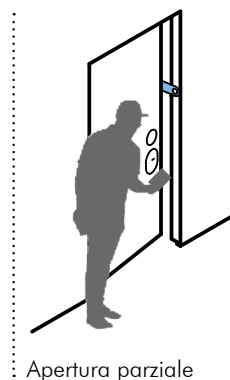

SCHEDA TECNICA/CARATTERISTICHE:

- Altezza minima della porta blindata per inserire apertura parziale 170 cm
- Con maniglione antipanico Cisa o Mottura Gorilla, non si può inserire apertura parziale
- Porta blindata con inversione serratura si può inserire apertura parziale

APERTURA PARZIALE

L'occhio magico digitale ci consente una migliore e più facile visione dell'esterno della porta, ancora più utile quando c'è un anziano o una persona bassa in casa.

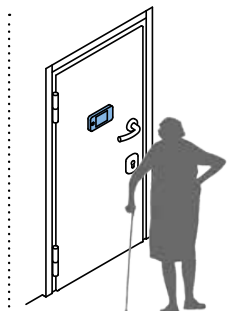

Occhio magico digitale

SCHEDA TECNICA/CARATTERISTICHE:

- Schermo LCD TFT 3,2"
- Dimensioni 125x68x15 mm
- Angolo visuale 105°
- Alimentazione 2 batterie stilo AAA (batterie incluse)
- Finitura ottone, cromo satinato



Vista interna.



È posizionato a 148 cm da terra se non diversamente specificato.

OCCHIO MAGICO DIGITALE

Chiusure ed accessori **OPTIONAL**



Lo scatto elettrico serve ad aprire lo scrocco a distanza, indispensabile per un condominio o una villetta a due piani.

Il corrugato deve entrare nel foro della terza zanca da sotto dal lato serratura, per una porta a due ante deve entrare nel foro della terza zanca da sotto dal lato anta piccola.

Lo scatto elettrico sblocca lo scrocco.

SCHEDA TECNICA/ CARATTERISTICHE:

- Sistema manuale di sblocco sempre aperto
- Alimentazione 6-12 Vac/dc

SCATTO ELETTRICO

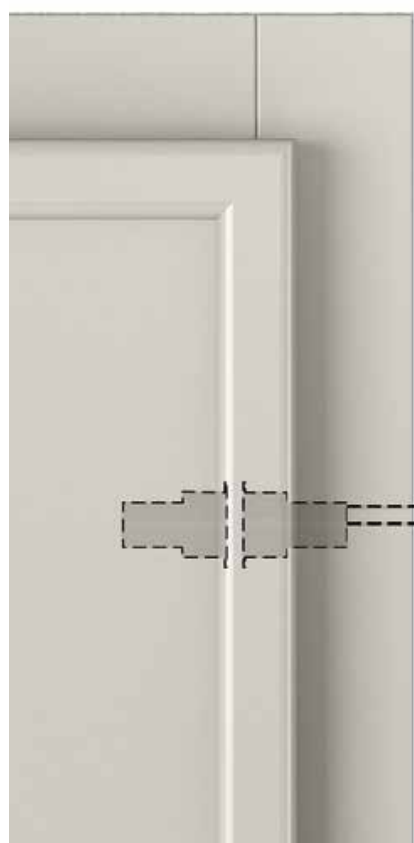

Insieme alla porta blindata possiamo fornire un contatto magnetico per allarme compatibile con gli impianti esistenti o nuovi, si raccomanda di far arrivare un corrugato per il passaggio cavo sul lato serratura a circa 11 cm da sopra.

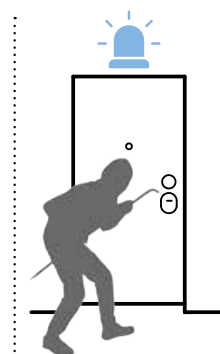

Contatto magnetico per allarme

Posizione del contatto per allarme nella porta blindata una anta, nelle due ante è sul traverso superiore.

Contatto magnetico per allarme.

SCHEDA TECNICA/CARATTERISTICHE:

- Contatto N.C. (con magnete vicino)
- Magnete N35
- Caratteristiche elettriche 0,4A 100Vc.c.
- Conduttori n°2 fili sez.0,32
- Foro alloggiamento diametro 18,5
- Non si può inserire su porte blindate con adattamento cassamatte non nostre

CONTATTO MAGNETICO PER ALLARME

La cerniera 3D è optional solo per il modello **OBELIX SERIE 1** e consente di registrare l'asse "Z" (planarità), si esegue allentando le quattro viti sul telaio, con la porta blindata nei cardini che rimane a piombo.

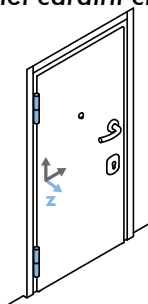

"Z" è l'asse che regola la planarità



SCHEDA TECNICA/CARATTERISTICHE:

- La cerniera 3D è optional solo per il modello **OBELIX SERIE 1**
- La cerniera 3D è obbligatoria per la classe 4
- Viti di registro TBEI 6x10 (chiave esagonale da 4)
- Possibilità di registro +/- 3 mm
- Esecuzione **facile** complicato

Registrazione asse "Z" (planare) +/- 3 mm.

Registrazione asse "Z", meccanismo.

CERNIERA 3D



La terza cerniera dà un vantaggio sia funzionale che di sicurezza.

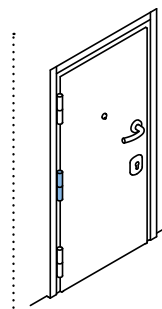

Terza cerniera

Terza cerniera per porta blindata **modello OBELIX SERIE 1.**

Terza cerniera a scomparsa per porte blindate **modello OBELIX SERIE 1 CS.**

SCHEDA TECNICA/CARATTERISTICHE:

- Per tutti i modelli finestrati e per tutti i modelli che superano in larghezza 104 cm, o in altezza 229 cm, la terza cerniera è obbligatoria
- Per tutti i modelli con altezza inferiore a 209 cm con contatto apertura da remoto o alimentazione da rete, la terza cerniera non può essere inserita

TERZA CERNIERA



La doppia lamiera laterale è funzionale sia alla sicurezza che all'estetica della scocca e preserva il pannello interno dalle rotture durante il trasporto.

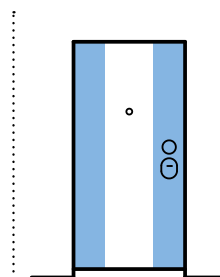

Doppia lamiera laterale

Scocca **modello OBELIX SERIE 1** con doppia lamiera laterale.

Scocca **modello OBELIX SERIE 1** di serie (senza doppia lamiera laterale).

SCHEDA TECNICA/CARATTERISTICHE:

- La doppia lamiera laterale è optional solo sul **modello OBELIX SERIE 1**, di serie sui modelli **OBELIX SERIE 1 CS.**
- La doppia lamiera laterale è obbligatoria per porte blindate con larghezza superiore a 100 cm
- Lo spessore della doppia lamiera laterale è 1 mm

DOPPIA LAMIERA LATERALE

Il paletto notte è una ulteriore chiusura azionabile solo dall'interno.

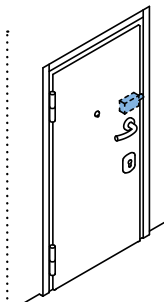

Paletto notte

SCHEMA TECNICA/CARATTERISTICHE:

- Con altezza porta blindata superiore a 205 cm, può essere montato sia il paletto notte che l'apertura parziale
- Con altezza porta blindata inferiore a 205 cm, può essere montato o il paletto notte o l'apertura parziale
- Con altezza porta blindata inferiore a 201 cm, il paletto notte non può essere montato
- Con la serratura elettronica il paletto notte non può essere montato



Paletto notte Ø 18 mm, corsa 28 mm.

Il paletto notte può essere chiuso solo dall'interno. **ATTENZIONE!** un familiare, in caso di bisogno, non può accedere dall'esterno se il paletto notte è inserito.

PALETTO NOTTE

La chiusura testata e la chiusura a pavimento sono chiusure aggiuntive oltre a quelle già presenti, non aumentano la classe di anti-effrazione, ma sicuramente aumentano la sicurezza; possono essere montate entrambe.

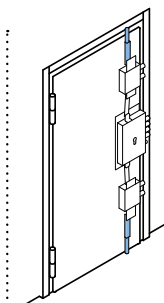

Chiusura testata e chiusura a pavimento

SCHEMA TECNICA/CARATTERISTICHE:

- La chiusura testata e chiusura a pavimento non possono essere abbinati alla serratura Mottura automatica, a tutte le serrature elettroniche motorizzate e al maniglione antipanico Mottura Gorilla



Chiusura testata Ø 14 mm.



Chiusura a pavimento Ø 14 mm.

CHIUSURA TESTATA, CHIUSURA A PAVIMENTO

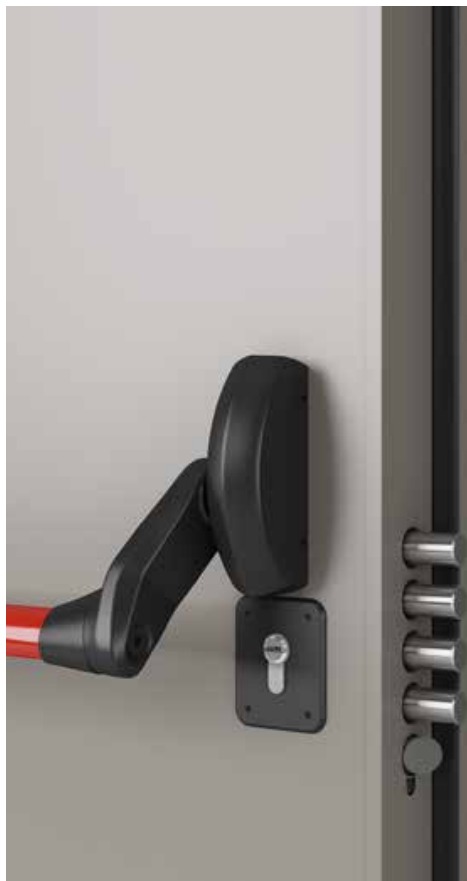

Il maniglione antipanico CISA si applica su una normale serratura di porta blindata, a chiavistelli aperti ha la funzione di maniglione antipanico, a chiavistelli chiusi no, quindi non è una porta utilizzabile come uscita di sicurezza.

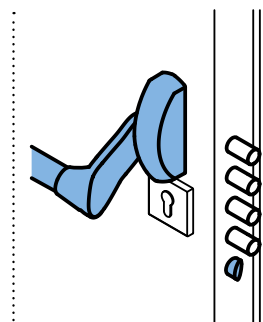

Sblocca solo lo scrocco

Maniglione antipanico CISA 59607 sblocca solo lo scrocco.

ATTENZIONE! I chiavistelli una volta chiusi si sbloccano solo girando di nuovo la chiave.

**SCHEDA TECNICA/
CARATTERISTICHE:**

- Il maniglione antipanico si può montare solo su porta blindata una anta, su porta blindata doppia anta solo su anta apribile
- Non può essere montata l'apertura parziale

MANIGLIONE ANTIPANICO CISA 59607



Il maniglione antipanico Mottura Gorilla è un progetto specifico per porta blindata che funge anche da uscita di sicurezza, per questo motivo da dentro è sempre apribile.

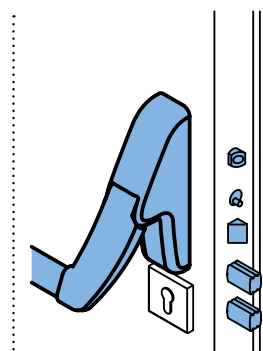

Sblocca lo scrocco ed i chiavistelli

Maniglione antipanico e serratura di sicurezza Mottura Gorilla 86530.

Il maniglione antipanico Mottura Gorilla è combinata con la sua serratura e omologata come uscita di sicurezza.

**SCHEDA TECNICA/
CARATTERISTICHE:**

- Il maniglione antipanico si può montare solo su porta blindata una anta, su porta blindata doppia anta solo su anta apribile, Attenzione il maniglione Mottura Gorilla è certificato solo per porte blindate ad una anta
- Non può essere montata l'apertura parziale
- Misura max porta blindata una anta 119x249 cm

MANIGLIONE ANTIPANICO E SERRATURA DI SICUREZZA MOTTURA GORILLA 86530

Chiusure ed accessori **OPTIONAL**

Il chiudiporta può essere montato solo sul **modello OBELIX SERIE 1**, è fornito già con una comoda contropiastra già montata sulla porta. Attenzione in punti dove c'è diversità di corrente d'aria, si possono avere problemi di regolazione.

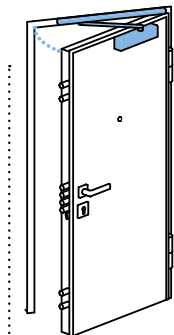

Chiudiporta a slitta

SCHEDA TECNICA/CARATTERISTICHE:

La forza è regolabile progressivamente **1 2 3**
 Colpo finale rallentato **si** no
 Fermo di cortesia **si** no
 Piastra premontata **si** no
 Finiture:
 - nero opaco (di serie)
 - alluminio
 - testa di moro



Forza di chiusura, regolazione progressiva da 1-3.



Chiudiporta a slitta CISA professional plus.

CHIUDIORTA A SLITTA **CISA PROFESSIONAL PLUS**

La buca delle lettere è montata normalmente a 80 cm da terra, ma se ci sono impedimenti (es. lavorazioni sul pannello) l'altezza può variare da 60 a 120 cm.

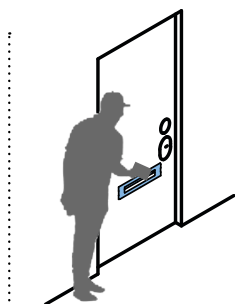

Buca delle lettere

SCHEDA TECNICA/CARATTERISTICHE:

- Passaggio utile per lettera 28x173 mm
 - Possibilità di montare max 3 buche delle lettere
 - Finitura : ottone lucido, cromo lucido
 - Non può essere abbinato alla serratura Mottura automatica ed alle serrature elettroniche motorizzate Mottura (con sblocco rapido)



Buca delle lettere posizionata in altezza ad 80 cm da terra.



Attenzione dall'esterno alzando lo sportellino si può guardare dentro casa, l'interno non è corredato di un box di raccolta.

BUCA DELLE LETTERE

Chiusure ed accessori **OPTIONAL** Gattaiola



Gattaiola Ferplast Swing 5 vista esterna.



Gattaiola Ferplast Swing 9 vista esterna.

Gattaiola è come dare al proprio gatto le chiavi di casa, anche se è in dotazione un comando dove possiamo stabilire: sempre aperto, sempre chiuso, solo uscita, solo entrata e una linguetta che ci indica il senso di passaggio del nostro gatto.

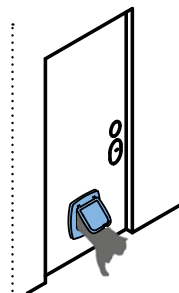

Gattaiola

Gattaiola Ferplast articoli disponibili:

Swing 5

- Passaggio 13,5x13,7 cm (LxH), solo gatto
- Sistema di chiusura a quattro vie, wind stopper system, indicatore di direzione

Swing 7 magnetic

- Passaggio 13,5x13,7cm (LxH), solo gatto
- Il sistema magnetico sblocca la porta quando si avvicina il proprio gatto
- Collarino in nylon con chiave magnetica incluso

- Sistema di chiusura a quattro vie, wind stopper system, indicatore di direzione

Swing 9

- Passaggio 17x20 cm (LxH), per gatto grande o piccolo cane
- Sistema di chiusura a quattro vie, wind stopper system
- Ammortizzatore di fine corsa nella massima apertura della porta



SCHEDA TECNICA/CARATTERISTICHE:

- La gattaiola Ferplast è disponibile in due colori: bianco e marrone scuro (se non specificato all'ordine abbineremo il colore a nostra discrezione)
- La gattaiola Ferplast viene posizionata da terra tra i 12-18 cm
- Se la porta blindata ha un pannello pantografato la gattaiola copre la lavorazione
- Non può essere abbinata alla serratura Mottura automatica ed alle serrature elettroniche motorizzate Mottura (con sblocco rapido)

Chiusure ed accessori **OPTIONAL** Battute sotto

La battuta sotto in luce significa che la battuta è compresa nella sua altezza (es. se la porta blindata è alta 210 cm, la battuta è compresa in questa misura).

La possiamo fornire in tre varianti:

Battuta sotto in luce

- Predisposta per fare battuta con una soglia in marmo sul posto

Battuta sotto in luce + battuta in alluminio N54x20

- Si usa in alternativa alla battuta Kit acqua, esteticamente si presenta meglio, ma non ha la certificazione

Battuta sotto in luce + battuta in alluminio KA19

- È la battuta certificata con il Kit acqua
- Questa battuta è descritta nel Capitolo Certificazione prodotto pag. 17

SCHEMA TECNICA/CARATTERISTICHE:

- Per fissare la battuta in alluminio a terra, va pulito il pavimento, steso un filo di silicone acetico nella parte a contatto della battuta, e fissato con del nastro da carrozziere, risalire per qualche centimetro con il silicone anche sul telaio
- Non può essere inserita la chiusura a pavimento



Battuta sotto in luce.



Battuta sotto in luce + battuta in alluminio N54x20.

BATTUTA SOTTO IN LUCE

La battuta sotto oltre luce significa che la battuta è oltre la sua altezza (es. se la porta blindata è alta 210 cm, la battuta è oltre questa misura).

SCHEMA TECNICA/CARATTERISTICHE:

- La battuta sotto oltre luce è di 20 mm e batte sullo stesso piano delle guarnizioni perimetrali, bisogna tenere conto di queste due caratteristiche per dargli la giusta posizione
- Non può essere inserita la chiusura a pavimento



Porta blindata con solo battuta sotto, è una predisposizione della porta blindata a battere su una battuta sul posto.



1 La posa è stata fatta a filo interno con una cassamatta KB, quindi la soglia di battuta deve sporgere 10 mm verso l'interno per riportare il piano di battuta.

2 La posa è stata fatta a filo interno con una cassamatta KBM, quindi la soglia di battuta rimane a filo muro.

BATTUTA SOTTO OLTRE LUCE

Chiusure ed accessori **OPTIONAL**



Testa di moro Ral 8019.



Bianco Ral 9016.



Verniciati Ral 1019.

*I tappi copricerniera sono un optional solo per il **modello OBELIX SERIE 1**.*

SCHEDA TECNICA/CARATTERISTICHE:

Di serie:

- Testa di moro Ral 8019
- Bianco Ral 9016
- Grigio Ral 9006

Optional: (specificare all'ordine)

- Verniciato colori Ral

TAPPI COPRICERNIERA



Zoccolo con chiodi in ottone.



Chiodi in ottone.

Lo zoccolo in ottone è nato come protezione della porta, attualmente ha una funzione principalmente estetica.

SCHEDA TECNICA/CARATTERISTICHE:

Altezza 200 mm
Spessore 9 mm

- Il numero dei chiodi può essere ridotto minimo a n°6
- Il materiale è ottone crudo che, in breve tempo, prende il suo naturale ossido, acquistando un colore brunito

ZOCCOLO E CHIODI IN OTTONE

Chiusure ed accessori **OPTIONAL**

Questi tre accessori sono già presenti nel Kit termico-acustico, li proponiamo per dare la possibilità di acquistarli singolarmente, sono un optional solo per il modello **OBELIX SERIE 1**.



GUARNIZIONE TELAIO MURO inserita all'interno del telaio.



LANA DI ROCCIA inserita all'interno della scocca.



DOPPIA GUARNIZIONE inserita sul perimetro battente della porta blindata. E' obbligatorio su tutte le porte fuori misura.



Il NO AIR migliora la tenuta laterale, eliminando gli spifferi sugli angoli.

SCHEDA TECNICA/CARATTERISTICHE:

- Gli accessori messi singolarmente su una porta blindata, sicuramente aumentano le prestazioni ambientali, ma non sono corredate di nessun certificato

GUARNIZIONE TELAIO MURO, LANA DI ROCCIA, DOPPIA GUARNIZIONE, NO AIR

Chiusure ed accessori **OPTIONAL** Verniciatura telaio e braghettone



Telaio verniciato Ral 9016 lato interno.



Particolare telaio verniciato colore Ral un solo lato lato interno bianco Ral 9016 lato esterno testa di moro Ral 8019 (di serie).

Verniciando il telaio ed il braghettone con i colori Ral, l'estetica della porta blindata migliora notevolmente. I colori Ral sempre in magazzino sono quelli della cartella colori alluminio.

SCHEDA TECNICA/CARATTERISTICHE:

- Il telaio ed il braghettone sono verniciati di serie testa di moro Ral 8019
- Il colore di fondo è sempre a polvere, il secondo liquido. Es. telaio testa di moro a polvere, interno bianco liquido

VERNICIATURA TELAIO un solo lato colore Ral opaco



Telaio verniciato Ral 6005 lato esterno.



Particolare telaio verniciato due colori Ral lato interno bianco Ral 9016 lato esterno verde Ral 6005.

VERNICIATURA TELAIO due lati con due colori Ral opaco



Telaio e braghettone verniciati Ral 3003.



Particolare telaio e braghettone verniciati colore Ral uguali.

VERNICIATURA TELAIO due lati monocoloro Ral opaco
VERNICIATURA BRAGHETTONE E TAPPO INFERIORE monocoloro Ral opaco

I telai zincati sono raccomandati in zone vicino al mare, o esposti alla brezza marina. In zone umide o dove arrivano schizzi di acqua.

Tutte le lamiere utilizzate per la costruzione dei telai e della porta blindata, sono in lamiere elettrozincate. Una ulteriore zincatura, protegge le parti interessate da saldatura e in ogni caso aumenta la resistenza alla ruggine, anche se non siamo in grado di dare una garanzia perché non supportate da prove di laboratorio.

SCHEDA TECNICA/CARATTERISTICHE:

- La zincatura avviene mediante elettrolisi con l'applicazione di 8/10 micron di zinco sulla superficie esposta
- La successiva verniciatura è sempre eseguita con vernice bucciata



Particolare telaio zincato con verniciatura bucciata.

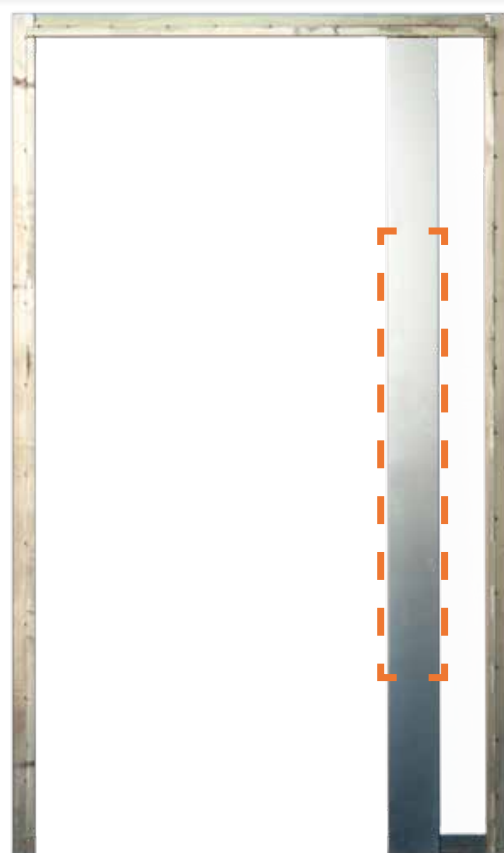

Telaio con un fianco luce zincato.

TELAIO ZINCATO



Posa centro muro



Le **varianti telaio** sono state introdotte per risolvere principalmente tre problematiche più ricorrenti nella posa in opera del **modello OBELIX SERIE 1:**

KB

TELAIO RIDOTTO
il muratore ha sbagliato la posa della cassamatta rifinando la mazzetta interna a filo della cassamatta, non lasciando i 10 mm di spazio per il montaggio del telaio.

- Ancoraggio con:
- zanche standard
 - zanche avitate

KC1

- Ancoraggio con:
- senza zanche e senza fori
 - con zanche
 - con fori



Posa filo interno



TELAIO MAGGIORATO
serve per coprire delle imperfezioni o telai e cassamatte esistenti evitando di rimuoverli.

KCz

- Ancoraggio con:
- senza fori
 - con fori
 - con ancoraggio decentrato

K48

- Ancoraggio con:
- con fori



Posa filo interno



TELAIO COMPENSATIVO*
quando si vuole stringere il vano senza opere murarie, avendo anche un telaio monumentale.

NOTA: * L'esterno ha bisogno sempre di una cornice di rifinitura, altrimenti si vedono le saldature.

VARIANTI TELAIO

Chiusure ed accessori **OPTIONAL** Varianti telaio

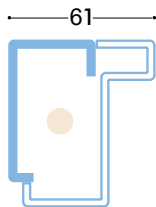

35
telaio ridotto

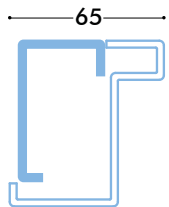

45
telaio standard

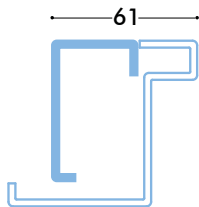

60
telaio maggiorato

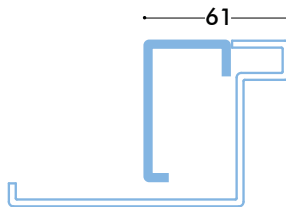

100
telaio maggiorato

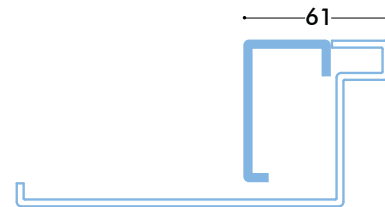

140
telaio maggiorato



35
telaio compensativo

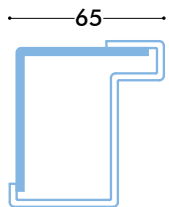

45
telaio standard

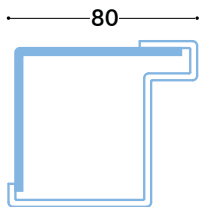

60
telaio compensativo

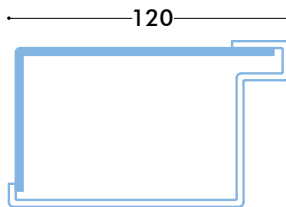

100
telaio compensativo

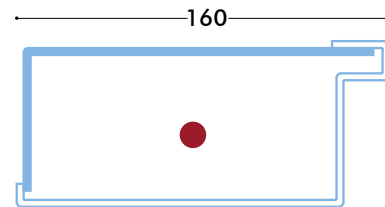

140
telaio compensativo

non realizzabile

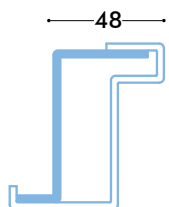

45
telaio standard

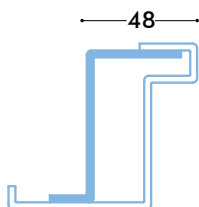

60
telaio maggiorato

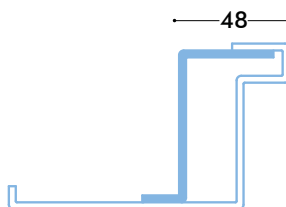

100
telaio maggiorato

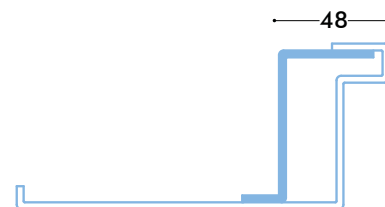

140
telaio maggiorato



35
telaio ridotto

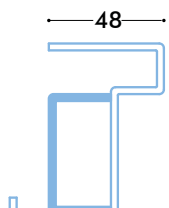

45
telaio standard

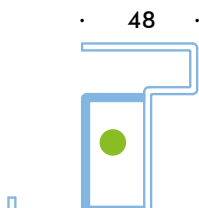

60
telaio maggiorato

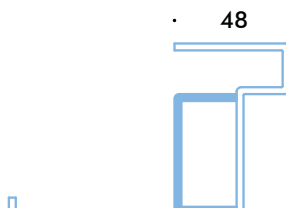

100
telaio maggiorato



140
telaio maggiorato

Chiusure ed accessori **Schema riepilogativo**

MODELLI		DI SERIE								
		Serratura Europea 28/63	Defender con cover	Deviatore Block 2	Rostro parastrappo Ø 14 mm	Cerniera a vista	Registro scrocco antischada	Cerniera a scomparsa	Rostro parastrappo 50x5 mm	Paletto anta piccola
OBELIX SERIE 1	una anta	di serie	di serie	di serie	di serie	di serie	di serie			
	due ante	di serie	di serie	di serie	di serie	di serie	di serie			di serie
OBELIX SERIE 1 CS	una anta	di serie	di serie	di serie			di serie	di serie	di serie	
	due ante	di serie	di serie	di serie			di serie	di serie	di serie	di serie

MODELLI		OPTIONAL								
		Serratura meccaniche	Serratura elettronica	Cilindri	Defender Disec	Paraspiffero autolivellante	Apertura parziale	Occhio magico digitale	Scatto elettrico	Contatto magnetico per allarme
OBELIX SERIE 1	una anta	✓	✓	✓	✓	✓	✓	✓	✓	✓
	due ante	✓	✓	✓	✓	✓	✓	✓	✓	✓
OBELIX SERIE 1 CS	una anta	✓	✓	✓	✓	✓	✓	✓	✓	✓
	due ante	✓	✓	✓	✓	✓	✓	✓	✓	✓

MODELLI		OPTIONAL								
		Buca delle lettere	Gattaiola	Battuta sotto in luce	Battuta sotto oltre luce	Tappi copricerniera verniciati colori Ral	Zoccolo e chiodi in ottone	Guarnizione telaio muro	Lana di roccia	Doppia guarnizione
OBELIX SERIE 1	una anta	✓	✓	✓	✓	✓	✓	✓	✓	✓
	due ante	✓	✓	✓	✓	✓	✓	✓	✓	✓
OBELIX SERIE 1 CS	una anta	✓	✓	✓	✓		✓		di serie	di serie
	due ante	✓	✓	✓	✓		✓		di serie	di serie

NOTE: * Il maniglione antipanico viene messo solo sull'anta grande.
 ** Senza aumento di costo, un solo colore per telaio e braghettone.
 ***Montando un pannello per esterno (vedi pag. 16).

Chiusure ed accessori **Schema riepilogativo**

LEGENDA:

- di serie - compreso nelle caratteristiche del modello di porta blindata
 ✓ - optional, è possibile aggiungere al modello di porta blindata
 Spazio vuoto - non è possibile aggiungere al modello di porta blindata

Cerniera 3D	Terza cerniera	Doppia lamiera laterale	Paletto notte	Chiusura testata/a pavimento	Maniglione antipanico CISA	Maniglione antipanico MOTTURA	Chiudiporta a slitta CISA
✓	✓	✓	✓	✓	✓	✓	✓
✓	✓	✓	✓	✓	✓*	✓*	✓
di serie	✓	di serie	✓	✓	✓	✓	
di serie	✓	di serie	✓	✓	✓*	✓*	

	No air	Verniciatura telaio e braghettone	Telaio zincato	Varianti telaio	consultare capitolo "Certificazione prodotto"					
					pag. 8-9	pag. 13	pag. 14	pag. 15	pag. 16	pag. 17
					Sicurezza Classe 4	Trasmittanza termica 1,49 W/m ² k	Trasmittanza termica 1,29 W/m ² k	Trasmittanza termica 1,13 W/m ² k	Trasmittanza termica 0,99 W/m ² k	Tenuta all'acqua Classe 3A
	✓	✓	✓	✓	✓	✓	✓			✓
	✓	✓	✓	✓		✓	✓			
	di serie	di serie**	✓		✓			di serie		✓
	di serie	di serie**	✓					di serie		

12 MANIGLIERIE

DI SERIE/OPTIONAL



MANIGLIONE FLAT
LIGHT 175

262

OBELIX SERIE 1

FINITURA	MATERIALE	DESCRIZIONE FINITURA
	alluminio	ottone lucido
	alluminio	anodizzato bronzo
	alluminio	cromo satinato
	alluminio	anodizzato argento satinato
	alluminio	anticoato verniciato
	ottone	ottone lucido verniciato
	ottone	ottone lucido satinato
	ottone	ottone lucido PVD
	ottone	ottone graffiato verniciato
	ottone	ottone cromo satinato
	acciaio inox	acciaio inox satinato
	alluminio	verniciato* colori Ral

FERRARO

ferraroporte.com +39 0825 881321 info@ferraroporte.com

DURATA
MIGLIORI
CONDIZIONI**

DURATA
PEGGIOR
CONDIZIONI**

SCHEMA MONTAGGIO MANIGLIERIE

(le maniglie vengono montate di serie come illustrato, se non diversamente specificato)

(esposizione all'interno di un condominio)

(esposizione fronte mare)

2 anni

5 mesi

10 anni

5 anni

5 anni

1 anno

5 anni

1 anno

5 anni

1 anno

2 anni

3 mesi

2 anni

3 mesi

10 anni

3 anni

5 anni

8 mesi

10 anni

1 anno

10 anni

10 anni

10 anni

5 anni

fascia di rispetto per maniglia •12•

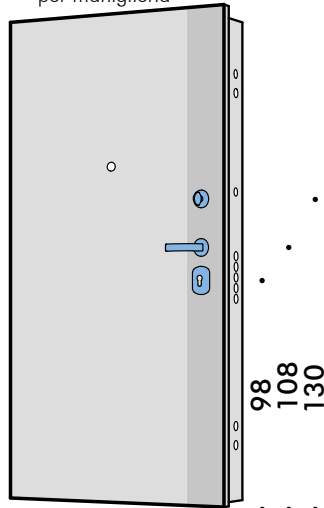

Kit maniglia interna

•11• fascia di rispetto per maniglia

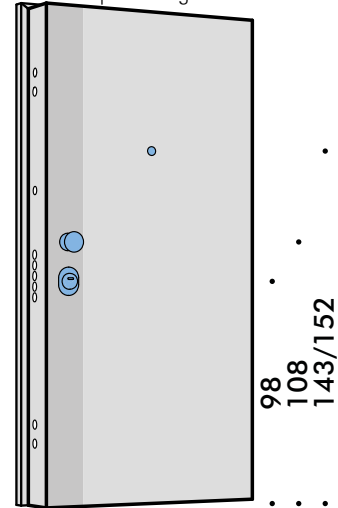

Kit maniglia esterna

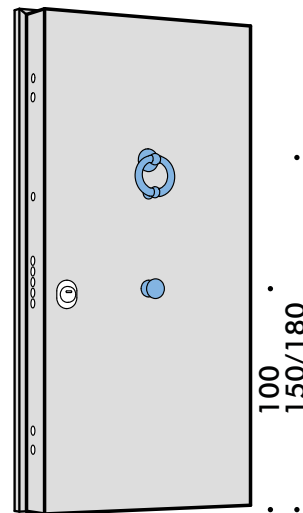

Pomo centro, battente anello

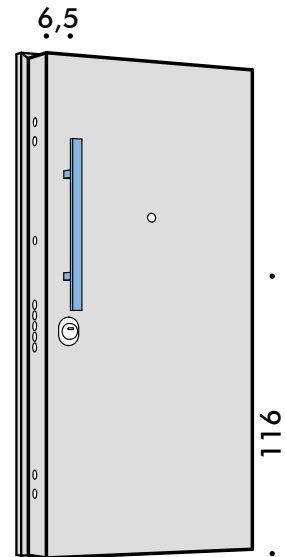

Maniglia con attacco a rosetta da 250 a 500 mm

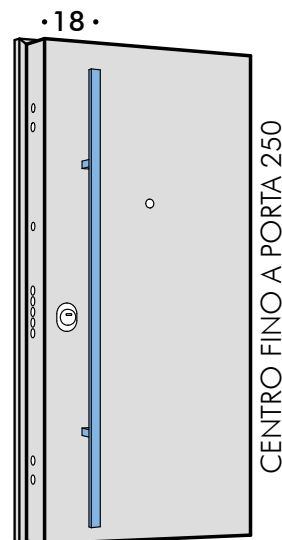

Maniglia con attacco a rosetta da 600 a 1750 mm

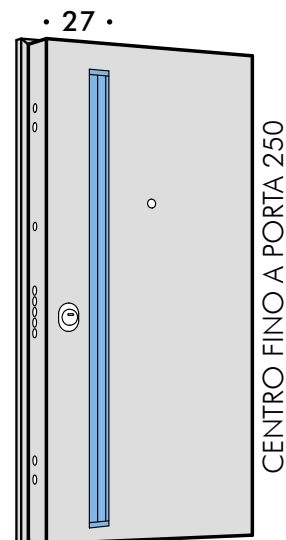

Maniglia ad incasso Flat da 1750 e 1000 mm (Flat 1000 mm sempre montato a 80 cm da terra)

NOTE: * I colori a disposizione sono quelli della cartella alluminio tinta unica.

** La valutazione della durata è data dalla nostra esperienza pratica. Anche trascorso il tempo indicato la maniglia rimane funzionante ed esteticamente accettabile.

Maniglie **DI SERIE/OPTIONAL**

KIT MANIGLIERIA OTTONE LUCIDO



di serie sui modelli
OBELIX SERIE 1
OBELIX SERIE 1 CS



maniglia America



pomolo Pegaso 60



pomolo apertura parziale



bocchetta defender



bocchetta Yale

KIT MANIGLIERIA BRONZO



di serie sui modelli
OBELIX SERIE 1
OBELIX SERIE 1 CS



maniglia America



pomolo Pegaso 60



pomolo apertura parziale



bocchetta defender



bocchetta Yale

KIT MANIGLIERIA CROMO SATINATO



di serie sui modelli
OBELIX SERIE 1 CS



maniglia America



pomolo Pegaso 60



pomolo apertura parziale



bocchetta defender



bocchetta Yale

La scelta è tra 5 kit maniglie di corredo, alcune di serie, altre optional.

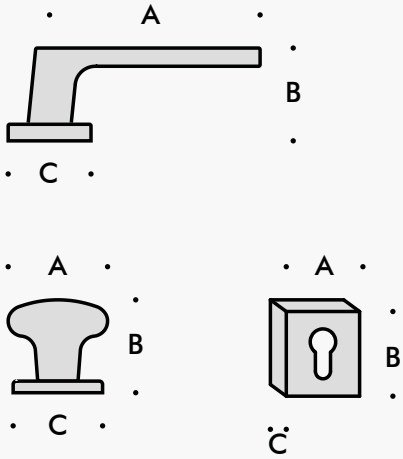

ARTICOLO	A	B	C	ATTACCO
AMERICA	107	55	54	Q8
PEGASO 60	60	56	54	rosetta/Q8
APERTURA PARZIALE	40	37	50	Q8
DEFENDER	64	84	6	
YALE	61	85	8	
7900	127	52	50	Q8
FRAME	48	50	50	rosetta/Q8
APERTURA PARZIALE Q	24	43	50	Q8
DEFENDER Q	62	62	8,5	
YALE Q	62	62	8,5	

KIT MANIGLIERIA CROMO SATINATO Q



optional su tutti i modelli



maniglia 7900



pomolo Frame



pomolo apertura parziale Q



bocchetta defender Q



bocchetta Yale Q

KIT MANIGLIERIA ANTICATO VERNICIATO

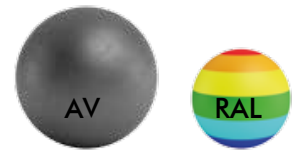

optional su tutti i modelli



maniglia America



pomolo Pegaso 60



pomolo apertura parziale



bocchetta defender



bocchetta Yale

Maniglie **OPTIONAL**



maniglia PIGNA



maniglia UNO



maniglia NOVECENTO



maniglia ELITE



maniglia GINEVRA



maniglia GALILEO Q



pomolo PEGASO 60



pomolo PEGASO 70



Tutte le maniglie rappresentate sono optional.

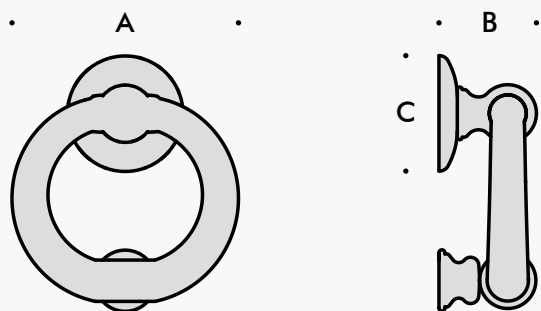
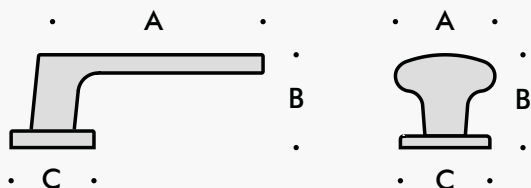

ARTICOLO	A	B	C	ATTACCO
PIGNA	67	79	50	Q8
UNO	121	53	45	Q8
NOVECENTO	112	66	45	Q8
ELITE	120	67,5	45	Q8
GINEVRA	114	57	45	Q8
GALILEO Q	111	58	50	Q8
PEGASO 60	60	49	51	rosetta
PEGASO 70	70	50	51	rosetta
ANELLO	136	59	70	rosetta
SPAGNA	118	60	79	rosetta
INGHILTERRA	110	63	79	rosetta



battente ANELLO



battente SPAGNA



battente INGHILTERRA

Maniglie **OPTIONAL**



maniglione AIRONE



maniglione SPAGNA



maniglione EUCLIDE



maniglione COMETA



maniglione HILTON



maniglione CARLTON



maniglione HILTON INOX



maniglione CARLTON INOX

Tutte i maniglioni rappresentati sono optional.

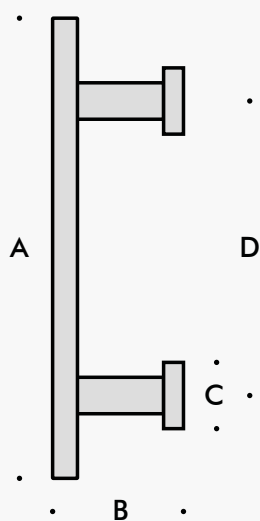

ARTICOLO	A	B	C	D	ATTACCO
AIRONE	225	58	45	180	rosetta
SPAGNA	320	88	45	280	rosetta
EUCLIDE	260	54	22	227	bussola
COMETA	225	59	45	180	rosetta
HILTON	315	68	44	235	rosetta
CARLTON	340	73	44	235	rosetta
HILTON INOX	306	80	35	230	rosetta
CARLTON INOX	333	85	35	230	rosetta
ERMITAGE INOX	387	84	35	230	rosetta
STEEL 101 INOX	300	62	25	252	bussola
STEEL 102 INOX	500	75	25	350	bussola



maniglione ERMITAGE INOX



maniglione STEEL 101 INOX



maniglione STEEL 102 INOX

Maniglie **OPTIONAL**

MANIGLIONE

F1-SAT

A951



A952



A953



A955**



MANIGLIONE

F1-SAT

Q40



Q50



Q100



Q175



Kit illuminazione LED a richiesta

- 1 Striscia LED
- 2 Passacavo
- 3 Alimentatore da scatola

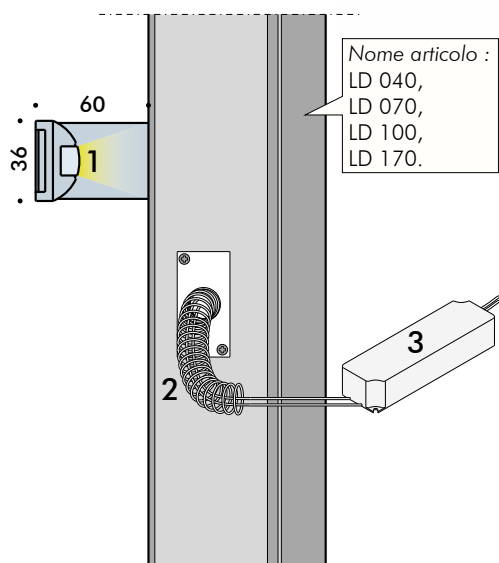



MANIGLIONE AD INCASSO

Tutti i maniglioni rappresentati sono optional.

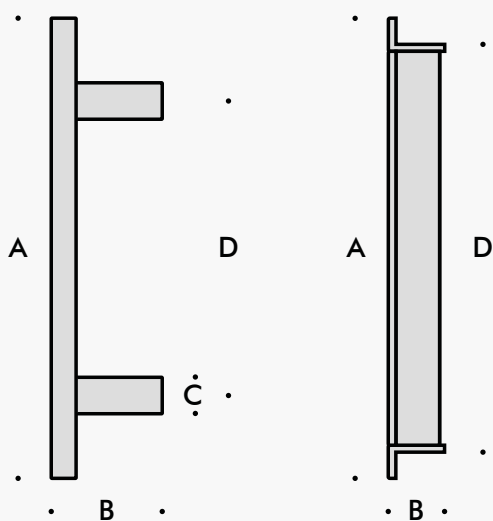

FLAT100***

FLAT175***



ARTICOLO	A*	B	C	D	ATTACCO
A951	400	60	36	354	bussola
A952	700	60	36	654	bussola
A953	1000	60	36	954	bussola
A955**	1700	60	36	1654	bussola
Q40	400	67	22	300	bussola
Q50	500	67	22	300	bussola
Q100	1000	67	22	800	bussola
Q175	1750	67	22	1200	bussola
FLAT100***	1000	31		960	biadesivo
FLAT175***	1750	31		1710	biadesivo

Kit illuminazione LED a richiesta

- 1 Striscia LED
- 2 Passacavo
- 3 Alimentatore da quadro (occupa 4 posizioni)

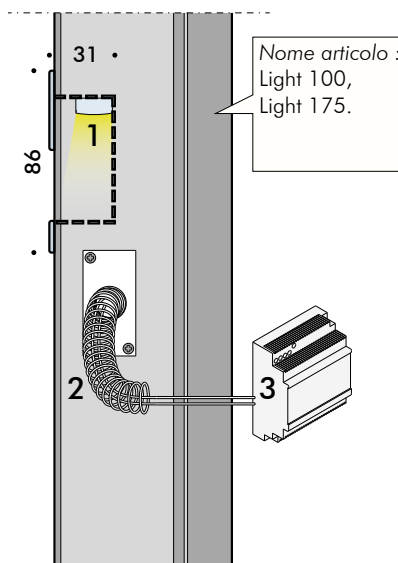

NOTE: * Per i maniglioni di lunghezza superiore a 500 mm, verificare che siano compatibili con il pannello scelto.
 ** Il maniglione A955 cm 170 ha tre attacchi.
 *** Il maniglione ad incasso Flat è possibile montarlo solo su pannelli spessore 7 mm. Finitura di serie F1-SAT, possiamo colorarlo con tutti i colori della cartella illustrata in questo catalogo.

Nei modelli *OBELIX SERIE 1* e *OBELIX SERIE 1 CS*, sono previste le finestrate, i lucernari ed i fianchi luce. In questo capitolo sono illustrate tutte le soluzioni tecniche, per permettere alla luce naturale di entrare in casa, nel rispetto della sicurezza e delle normative ambientali.

Vetri : Due fianchi luce e lucernario ad arco, due finestrate centro porta
Rivestimento : Alluminio, Portofino V1, Ral 1019 opaco
Accessori : maniglione Q175



Trasparente : permette il massimo passaggio di luce.



Opaco : permette un buon passaggio di luce con effetto luce diffusa e nessuna visione dall'esterno.



Satinato bianco : più elegante dell'opaco, ma dall'esterno è possibile vedere la sagoma di una persona specialmente se c'è la luce accesa.



Satinato bronzo : bello, ma dall'esterno è possibile vedere la sagoma di una persona specialmente se c'è la luce accesa.



Fumè : particolare, ma dall'esterno è possibile vedere bene la sagoma di una persona specialmente se c'è la luce accesa.



Specchio : l'effetto specchio si ha dal lato dove c'è più luce , quindi di giorno dall'esterno, e di notte dall'interno, se c'è la luce accesa in casa.

VETRO ANTISFONDAMENTO 10/11

SPESSORE 10/11 MM



Sezione finestratura centro porta di forma rettangolare.
Rifinitura interna con cornice.

vetro + PVB + vetro

5 + 0,38 + 5

n°1 foglio PVB

Finiture: trasparente, opaco, satinato bianco, satinato bronzo, fumè, specchio.

SCHEDA TECNICA/CARATTERISTICHE:

Antieffrazione	Uni En 356	classe NPD*
Antivandalismo	Uni En 356	classe NPD*
Resistenza agli urti	Uni En 12600	classe 1B1
Trasmittanza termica	Uni En 673	Ug=5,6 W/m²k
Isolamento acustico	Uni En 12758	Rw 35db+1

VETRO ANTIPROIETTILE 19/21

SPESSORE 19/21MM



Sezione finestratura centro porta di forma rettangolare.
Rifinitura interna con cornice.

vetro + PVB + vetro

8 + 4,56 + 8

n°12 fogli PVB

Finiture: trasparente, opaco, satinato bianco, satinato bronzo, specchio.

SCHEDA TECNICA/CARATTERISTICHE:

Antieffrazione	Uni En 356	classe P7B
Antivandalismo	Uni En 356	classe P5A
Antiproiettile	Uni En 1063	classe BR2/S
Trasmittanza termica	Uni En 673	Ug=4,9 W/m²K
Isolamento acustico	Uni En 12758	Rw 35db+1

NOTA: * NPD=nessuna prestazione dichiarata

VETROCAMERA P01

SPESSORE 28/30 MM



Sezione finestratura centro porta di forma rettangolare.
Rifinitura interna con cornice.

vetro + camera d'aria Argon + vetro
10/11 + 12 + 6/7

vetro 6/7 basso emissivo

Finiture: trasparente, opaco, satinato bianco, satinato bronzo, fumè, specchio, la finitura colorata è sul vetro esterno, interno sempre trasparente.

SCHEDA TECNICA/CARATTERISTICHE:

Antieffrazione	Uni En 356	classe NPD*
Antivandalismo	Uni En 356	classe NPD*
Resistenza agli urti	Uni En 12600	classe 1B1
Trasmittanza termica	Uni En 673	Ug=1,3 W/m ² k**
Isolamento acustico (valore stimato)	Rw	38 db+1

VETROCAMERA P20

SPESSORE 37/39 MM



Sezione finestratura centro porta di forma rettangolare.
Rifinitura interna con cornice.

vetro + camera d'aria Argon + vetro
19/21 + 12 + 6/7

Vetro 6/7 basso emissivo

Finiture: trasparente, opaco, satinato bianco, satinato bronzo, specchio, la finitura colorata è sul vetro esterno, interno sempre trasparente.

SCHEDA TECNICA/CARATTERISTICHE:

Antieffrazione	Uni En 356	classe P7B
Antivandalismo	Uni En 356	classe P5A
Antiproiettile	Uni En 1063	classe BR2/S
Trasmittanza termica		Ug=1,2 W/m ² k
Isolamento acustico (valore stimato)	Rw	45db

NOTA: * NPD=nessuna prestazione dichiarata



LUCERNARIO RETTANGOLARE, vista esterna
Rivestimento : Massello, 238, Rovere tinto noce medio



LUCERNARIO AD ARCO, vista esterna
Rivestimento : Massello, 236, Iroko naturale legg. tinto



SEZ. 1 : lucernario rettangolare vetrocamera P20.

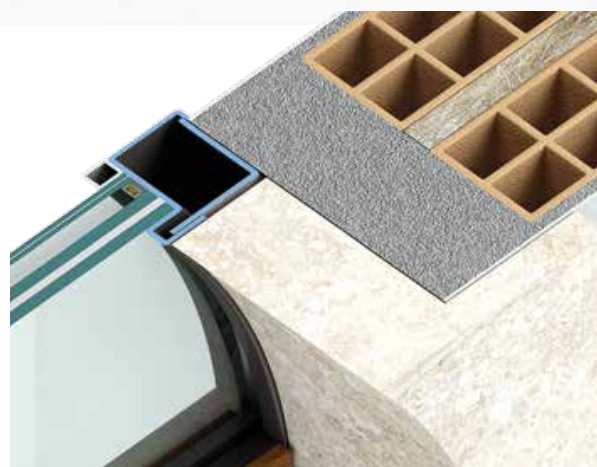

SEZ. 2 : lucernario ad arco vetrocamera P20.

Il lucernario rettangolare è il più diffuso.

SCHEDA TECNICA/CARATTERISTICHE:

Può essere abbinato a tutti i tipi di cassamatta KB, KC1, ed A, se si ordina la cassamatta con la caratteristica ribassata "r" ordinare sempre traverso lucernario.

Il lucernario ad arco possiamo realizzarlo a tutto sesto o a sesto ribassato.

SCHEDA TECNICA/CARATTERISTICHE:

Può essere abbinato solo alla cassamatta KC1, se si ordina la cassamatta con la caratteristica ribassata "r" ordinare sempre traverso lucernario.



LUCERNARIO AD ARCO PIATTO, vista esterna
Rivestimento : Massello, 248, Rovere tinto grigio tortora



LUCERNARIO AD ARCO PIATTO, vista interna
Rivestimento : Inserto, Start2, laminatino particolare Tranchè cenere

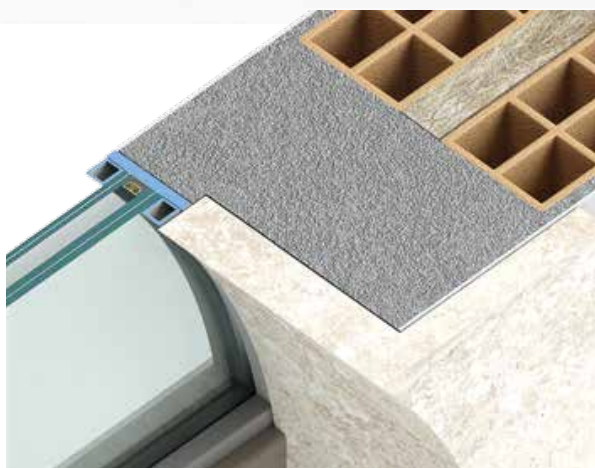

SEZ. 3 e 4 : lucernario ad arco piatto vetrocamera P01.

Il lucernario ad arco piatto si adopera soprattutto quando non c'è spazio sopra.

Il lucernario ad arco piatto esternamente si presenta con un profilo regolare, internamente si nota la differenza di spessore quando inizia la curvatura.

SCHEDA TECNICA/CARATTERISTICHE:

Può essere abbinato solo con la cassamatta KB, ordinare sempre traverso lucernario. Il lucernario ad arco piatto arriva già saldato alla cassamatta. Non può montare il vetrocamera P20.



Vetri : **FINISTRATURA RETTANGOLARE CENTRO PORTA, ANTA PICCOLA E FIANCO LUCE**
Rivestimento : Alluminio, Portocervo V1 + Spiaggia 175 V1, PKA16 Rovere Gold
Accessori : maniglione Q175

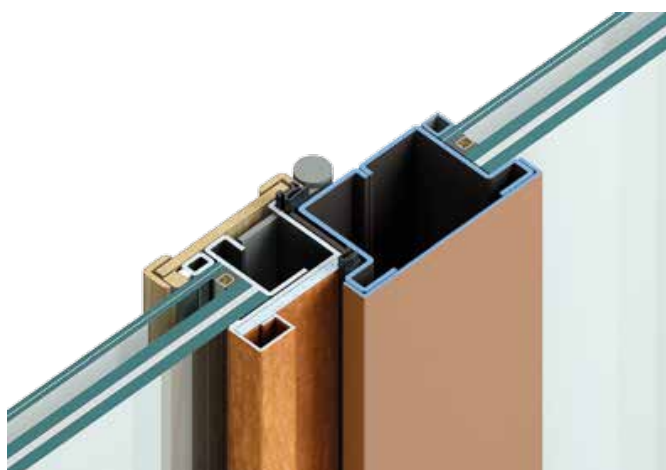

SEZ. 1 : anta piccola, piantone fianco luce, vetrocamera P20.



VISTA INTERNA : Rifinitura cornice rettangolare.

*La finestratura rettangolare è la più diffusa,
i tipi di vetro (Antisfondamento 10/11, antiproiettile 19/21,
Vetrocamera P01, Vetrocamera P20)
hanno bisogno di una cornice interna di rifinitura.*

NOTA: Se le finestre al centro porta sono più di tre, da un punto di vista economico conviene montare il vetro P50.

VISTA INTERNA

SEZ. 2



Vetri : **FINISTRATURA AD ARCO CENTRO PORTA E ANTA PICCOLA**
Rivestimento : Alluminio, REGOLO/KD1 + REGOLO/KDS1, Ral 8011 Grinz

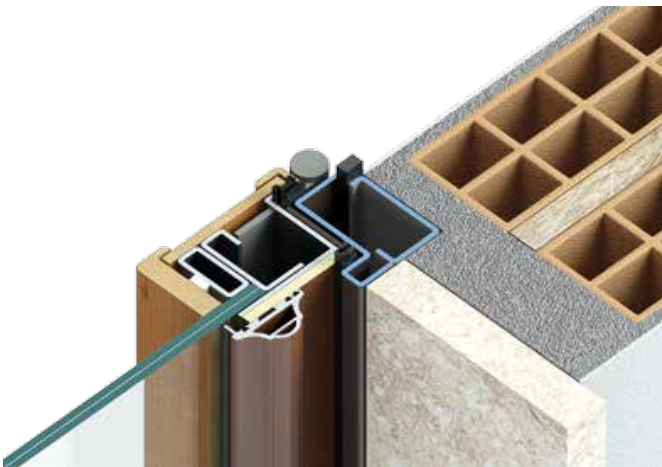

SEZ. 2 : anta piccola, muro, antisfondamento 10/11.



VISTA INTERNA : Rifinitura cornice ad arco.

La finestratura ad arco è molto particolare, i tipi di vetro (Antisfondamento 10/11, antiproiettile 19/21, Vetrocamera P01, Vetrocamera P20) hanno bisogno di una cornice interna di rifinitura, essendo la finestratura ad arco la cornice interna deve essere fatta su misura al pantografo.

NOTA: Se le finestrature al centro porta ad arco sono più di due, da un punto di vista economico conviene montare il vetro P50.

13 VETRI

Antisfondamento 10/11, Antiproiettile 19/21,
Vetrocamera P01, Vetrocamera P20

Vetrocamera P50

La caratteristica di questo vetrocamera è lo spessore uguale alla porta, in modo che coincida sia con il pannello esterno che interno, senza bisogno di cornici.



Vetri : **FINISTRATURA* CENTRO PORTA E ANTA PICCOLA**
Rivestimento : Alluminio, ATACAMA/H4 + SAHARA/HS, Antracite P016V Grinz
Accessori : maniglione Q175



Vista interna
Rivestimento : Pantografato a campione, Okumè tinto noce medio.

NOTA: * Il vetrocamera P50 ha un costo unico a prescindere dalla forma e dal numero delle finestrature, a condizione che internamente venga montato un pannello pantografato o PVC o altro pannello che abbia il bordo già rifinito.

ALTRE NOTIZIE:

Il vetrocamera P50 può essere montato solo su finestrato, anta grande e anta piccola.

Il vetrocamera P50 può ospitare al suo interno una grata o una veneziana.

Il vetrocamera P50 può essere abbinato ad altre tipologie di vetrocamera (P01, P20) solo nella finitura trasparente.

VETROCAMERA P50,
SPESSORE 52/54 MM



Sezione finestratura centro porta di qualsiasi forma,
lato interno montare un pannello pantografato o
PVC o altro pannello che abbia il bordo già rifinito.

vetro + camera d'aria Argon + vetro
19/21 + 24 + 8/9

Vetro 8/9 basso emissivo

Finiture:

trasparente, opaco, satinato bianco, satinato bronzo, specchio,
la finitura colorata è sul vetro esterno ed interno.

SCHEDA TECNICA/CARATTERISTICHE:

Antieffrazione	Uni En 356	classe P7B
Antivandalismo	Uni En 356	classe P5A
Antiproiettile	Uni En 1063	classe BR2/S
Trasmittanza termica		$U_g = 1,2 \text{ W/m}^2\text{k}$
Isolamento acustico (valore stimato)		$R_w = 45\text{db}$

VETRI PER MODELLI OBELIX SERIE 1 E OBELIX SERIE 1 CS

Tipo di vetro		Antisfondamento	Antiproiettile	Vetrocamera P01	Vetrocamera P20	Vetrocamera P50	
Spessore (mm)		10/11 mm	19/21 mm	28/32 mm	37/39 mm	52/54 mm	
FINITURE	Trasparente	✓	✓	✓	✓	✓	
	Opaco	✓	✓	✓	✓	✓	
	Satinato bianco	✓	✓	✓	✓	✓	
	Satinato bronzo	✓	✓	✓	✓	✓	
	Fumè	✓		✓			
	Specchio	✓	✓	✓	✓	✓	
	Lato colore vetrocamera	esterno			colorato	colorato	colorato
		interno			trasparente	trasparente	colorato
TIPOLOGIE	Lucernario rettangolare	✓	✓	✓	✓		
	Lucernario ad arco	✓	✓	✓	✓		
	Lucernario ad arco piatto	✓	✓	✓			
	Finestratura rettangolare centro porta e anta piccola	✓	✓	✓	✓	✓	
	Finestratura rettangolare fianco luce	✓	✓	✓	✓		
	Finestratura ad arco centro porta e anta piccola	✓	✓	✓	✓	✓	
SICUREZZA	Antisfondamento	✓		✓			
	Antiproiettile		✓		✓	✓	
AMBIENTE	Trasmittanza termica	5,6 W/m ² k	4,9 W/m ² k	1,3 W/m ² k	1,2 W/m ² k	1,2 W/m ² k	
	Isolamento acustico	Rw 35 dB	Rw 35 dB	Rw 38 dB	Rw 45 dB	Rw 45 dB	
OPTIONAL	Grata in acciaio (solo modello OBELIX SERIE 1)					✓	
	Veneziana a corda					✓	

LEGENDA:

- ✓ - finitura, tipologia, sicurezza, ambiente, optional possibile per il tipo di vetro
- Spazio vuoto - finitura, tipologia, sicurezza, ambiente, optional non possibile per il tipo di vetro

Esplso **PORTA BLINDATA** una anta

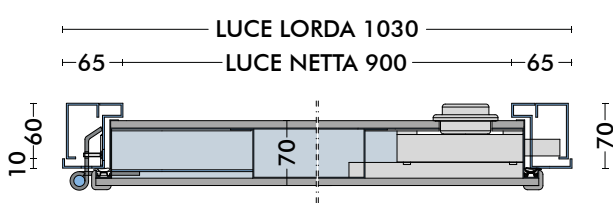
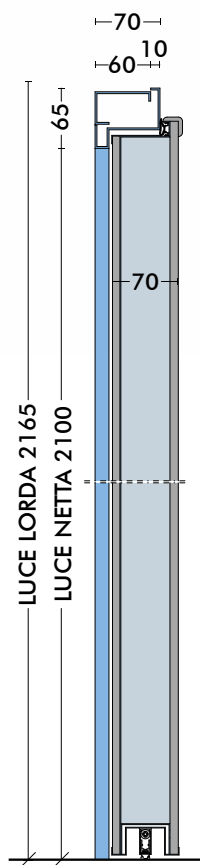
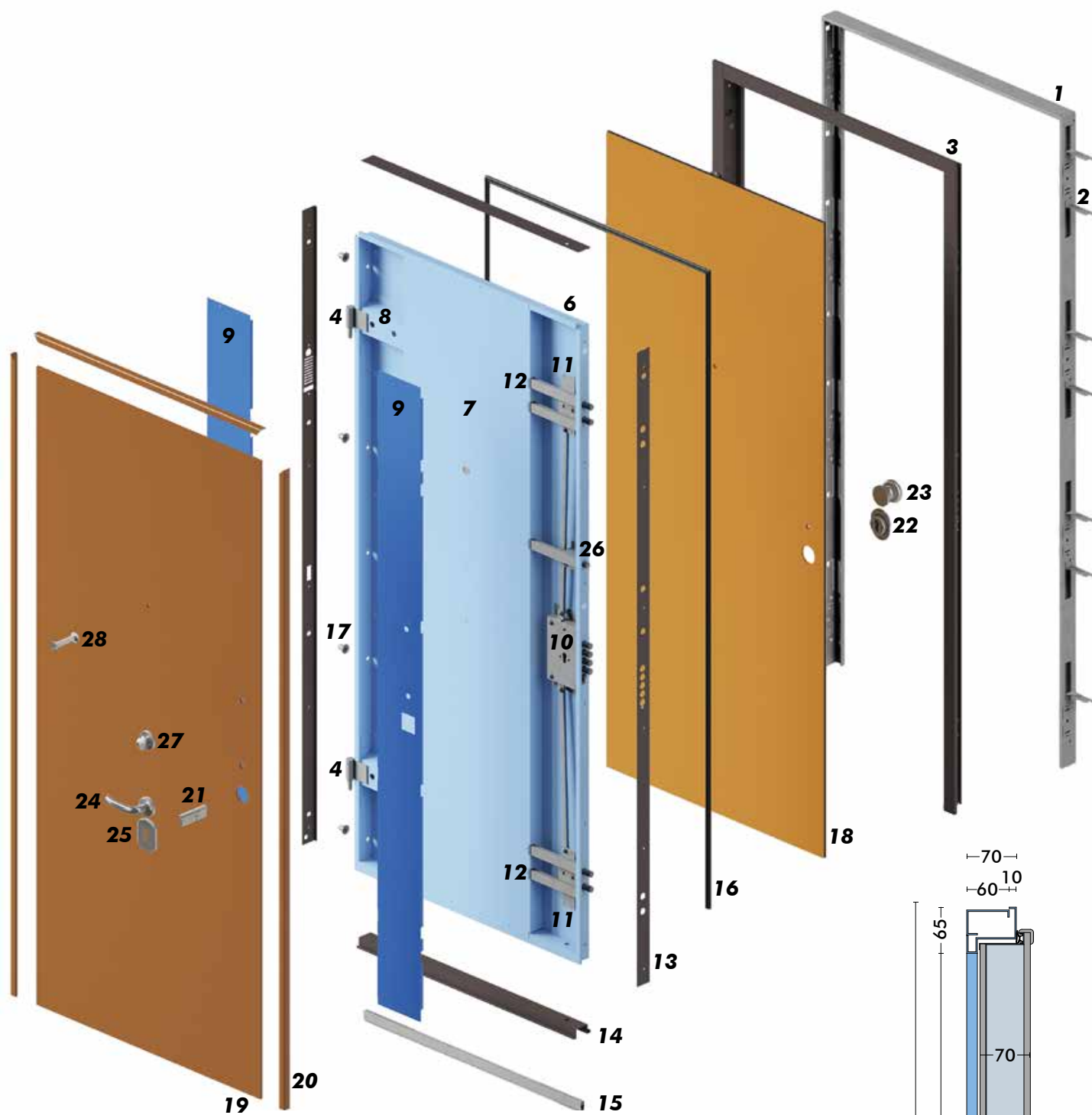

Esploso PORTA BLINDATA due ante

- 1** Cassamatta in acciaio zincato spessore 2 mm
- 2** Zanche di ancoraggio
- 3** Telaio in acciaio spessore 2 mm verniciato di serie testa di moro Ral 8019
- 4** Cerniera a sfera con registrazione orizzontale e verticale
- 5** Squadretta in acciaio 1000-45 (di serie per telaio smontato due ante)
- 6** Scocca della porta blindata in acciaio zincato spessore 1-2 mm
- 7** Omega interno in acciaio zincato spessore 1 mm
- 8** Omega di rinforzo orizzontale in acciaio zincato 2 mm
- 9** Doppia lamiera laterale in acciaio zincato 1 mm (optional); obbligatorio su porte con larghezza superiore a 100 cm
- 10** Serratura ad ingranaggi con chiavistelli \varnothing 18 mm e piastra di protezione della serratura in acciaio zincato spessore 2 mm
- 11** Doppio deviatore Block2 \varnothing 18 mm, con perno passante
- 12** Doppio rinforzo deviatori in acciaio zincato spessore 2 mm
- 13** Braghettone di rifinitura esterna spessore 0,8 mm
- 14** Tappo di chiusura inferiore
- 15** Paraspiffero autolivellante
- 16** Guarnizione perimetrale tubolare in gomma
- 17** Rostro parastrappo \varnothing 14 mm
- 18** Pannello di rivestimento esterno spessore 7 mm
- 19** Pannello di rivestimento interno spessore 7 mm
- 20** Angoletto di rifinitura interna in legno
- 21** Cilindro di sicurezza antitrapano
- 22** Defender, protezione del cilindro in acciaio antitrapano
- 23** Pomo
- 24** Maniglia
- 25** Bocchetta Yale
- 26** Apertura parziale con rinforzo in acciaio zincato spessore 2 mm
- 27** Pomolo apertura parziale
- 28** Occhio magico panoramico (180°)
- 29** Battente anta piccola
- 30** Paletto a cremagliera anta piccola

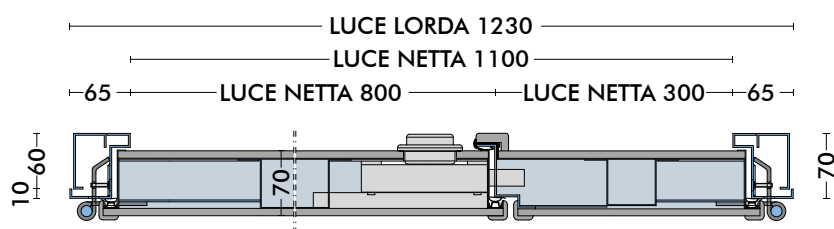
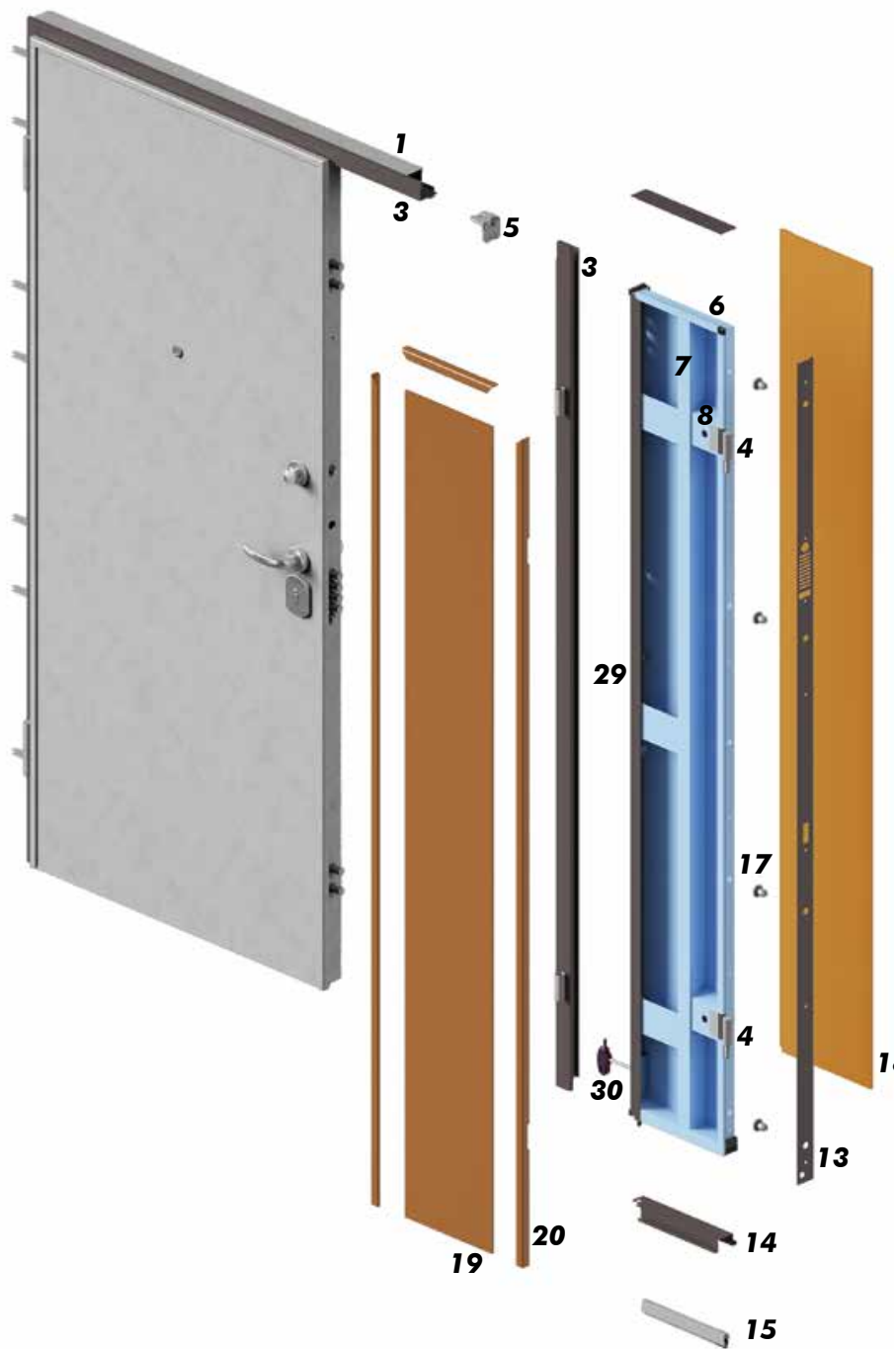



I prodotti Ferraro Group srl sono conformi alla normativa europea CE in materia di chiusure. Per ulteriori informazioni si prega di contattare i nostri uffici tecnici.

Ferraro Group SRL products are in conformity with european regulations CE regarding closures. For further information please contact our technical offices.

**FERRARO GROUP SRL
S.S. 90 DELLE PUGLIE KM 33
C.DA CAMPOREALE, ZONA P.I.P.
83031 ARIANO IRPINO (AV) IT
+39 0825 881321
info@ferraroporte.com
www.ferraroporte.com**

SISTEMA DI GESTIONE
QUALITÀ CERTIFICATO

CQY
CERTIQUALITY

UNI EN ISO 9001:2015

Associata



**MADE IN
ITALY**

